

特殊詐欺対策用アダプタ

IG-100L

最初にお読みください

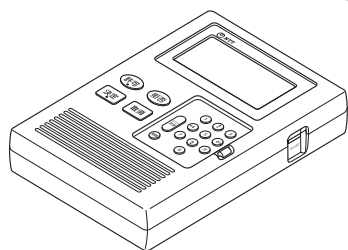
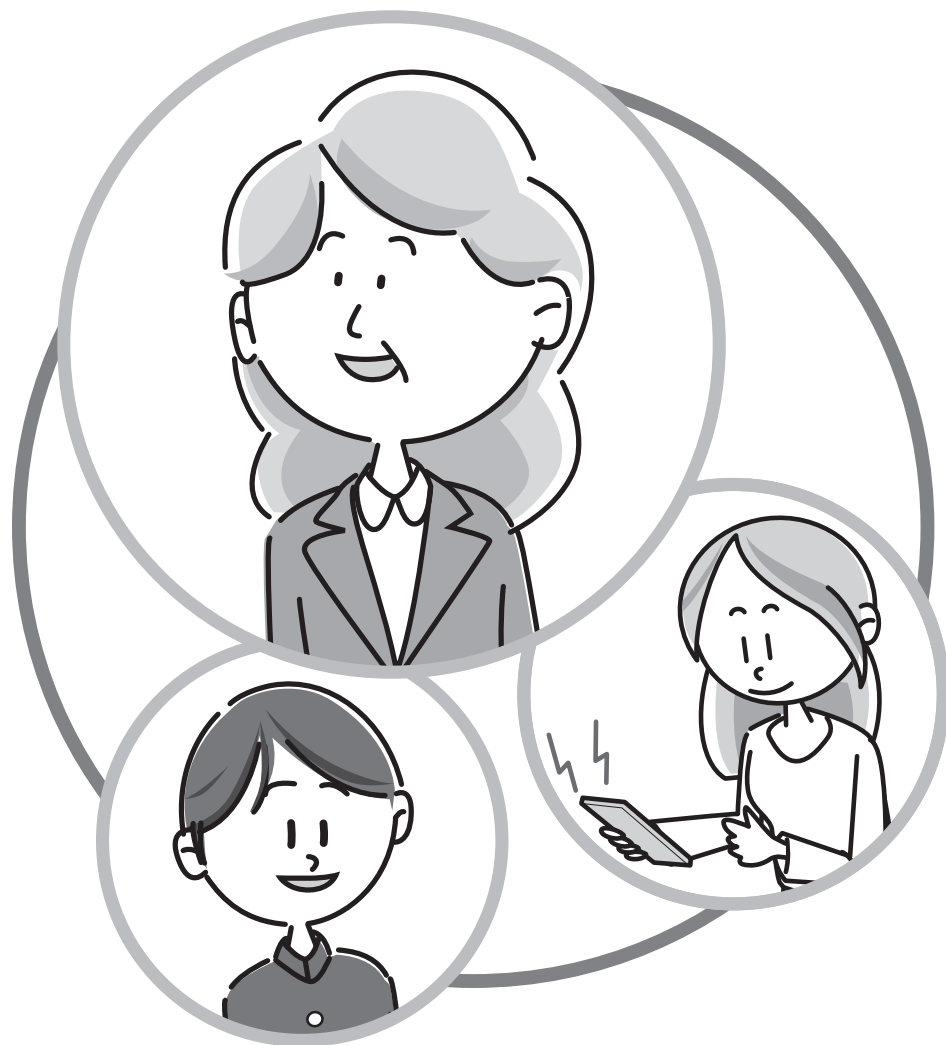

技術基準適合認証品

このたびは、特殊詐欺対策用アダプタIG-100Lをご利用いただきまして、まことにありがとうございます。

- ご使用の前に、本書をよくお読みのうえ、内容を理解してからお使いください。
- お読みになったあとも、本商品のそばなどいつも手もとに置いてお使いください。

1 お使いになる前に

2 電話を使う

3 許可リストを使う  
拒否リストを使う4 音声ファイルを  
操作する/再生する

5 便利な使いかた

6 困ったときは







7 付録

8 その他

# 安全にお使いいただくために必ずお読みください

本書には、あなたや他の人々への危険や財産への損害を未然に防ぎ、本商品を安全にお使いいただくために、守っていただきたい事項を示しています。その表示と図記号の意味は次のようになっています。内容をよく理解してから本文をお読みください。本書を紛失または損傷したときは、当社のお問い合わせ先にご連絡ください。

## ■本書中のマーク説明

 <b>危険</b>	この表示を無視して、誤った取り扱いをすると、人が死亡または重傷を負う危険が切迫して生じることが想定される内容を示しています。	 <b>お願い</b>	この表示を無視して、誤った取り扱いをすると、本商品の本来の性能を発揮できなかったり、機能停止を招く内容を示しています。
 <b>警告</b>	この表示を無視して、誤った取り扱いをすると、人が死亡または重傷を負う可能性が想定される内容を示しています。	 <b>お知らせ</b>	この表示は、本商品を取り扱ううえでの注意事項を示しています。
 <b>注意</b>	この表示を無視して、誤った取り扱いをすると、人が傷害を負う可能性が想定される内容および物的損害のみの発生が想定される内容を示しています。	 <b>ワンポイント</b>	この表示は、本商品を取り扱ううえで知っておくと便利な内容を示しています。

## ■厳守事項

### ●パスワードの取り扱いについて

本商品に入力していただくロック設定パスワードはお客様の大切な個人情報です。入力は必ずお客様自身で行ってください。

### ●本書の内容について

機能追加などにより本書の内容は予告なく変更されることがあります。機能追加や変更などに関するサポート情報につきましては、以下のホームページの更新情報を定期的にご覧いただくことをお勧めします。

- ・NTT 東日本のホームページ：<http://web116.jp/ced/>
- ・NTT 西日本のホームページ：<http://www.ntt-west.co.jp/kiki/>

## ■重要事項説明

本商品は、クラスB情報技術装置です。本商品は、家庭環境で使用することを目的としていますが、本商品がラジオやテレビジョン受信機に近接して使用されると、受信障害を引き起こすことがあります。取扱説明書に従って正しい取り扱いをしてください。

VCCI-B

- 本商品は無線を使用しているため、地下・建物の中などで電波の届かない場所ではご使用になれません。また、高層ビル・マンションなどの高層階で見晴らしのよい場所であってもご使用になれない場合があります。
- 本商品は無線を使用しているため、電波状態の悪いところでは通話録音内容のAI解析ができない場合があります。
- 本商品は、特殊詐欺などの犯罪を完全に防止することを約束するものではありません。
- 本商品は発信時および着信時に通話録音するガイダンスを相手の方に流しますが、本商品の設定や電話付加サービスの条件、microSDカードを取り付けていない条件で通話終了直後に発信または着信したときに、相手の方に通話録音するガイダンスが流れない場合がありますので、相手の方に通話録音していることを伝えてください。
- 本商品のTELポートは、電話網の仕様と完全には一致していないため、接続される通信機器によっては、正常に動作しないことがあります。
- お使いになる電話機は本商品のTELポートに接続してください。電話機に接続していた電話回線は本商品の回線ポートに接続してください。
- 本商品の故障、誤動作、不具合、あるいは停電などの外部要因によって、通信、録音などの機会を逸したために生じた損害、または本商品に登録された情報内容の消失などにより生じた損害などの純粋経済損失につきましては、当社は一切その責任を負いかねますので、あらかじめご了承ください。本商品に登録された情報内容は、別にメモをとるなどして保管くださるようお願いいたします。
- キャッチホンをご利用の場合、最初に話していた方の通話とあとからかけてきた方の通話は、同じ音声ファイルに録音されます。また、あとからかけてきた方には通話録音するガイダンスは流れません。
- トリオホンをご利用の場合、最初に話していた方の通話とあとからかけた方の通話、三者間の通話は同じ音声ファイルに録音されます。また、あとからかけた方には通話録音するガイダンスは流れません。
- ボイスワープ/ボイスワープセレクトの応答後転送をした場合は、最初に応答した通話と転送先の通話は、同じ音声ファイルに録音されません。また、転送先には通話録音するガイダンスは流れません。
- ボイスワープ(無条件転送)において、転送元で「転送中を知らせる警告音」は鳴りません。

- ボイスワープの転送先には、通話録音するガイダンスが流れるため、転送元案内ガイダンスは聞こえません。
- フリーアクセスガイダンスをご利用いただいている場合でも、通話録音するガイダンスが流れるため、電話がかかってきたときのフリーアクセスガイダンスは聞こえません。
- ノーリング通信サービス用機器やピンク電話などには対応していません。
- ファクスの無鳴動着信機能には対応していません。
- 下記の場合は通話録音をするガイダンスを流さず、通話録音をしません。また、通話録音内容のAI解析をしません。
  - ・「許可リスト」(●P3-1)に登録されている電話番号に電話をかけた場合、および「許可リスト」(●P3-1)に登録されている電話番号から電話がかかってきた場合
  - ・110番、119番、118番などの1XX番(184、186、122を除く)に電話をかけた場合
  - ・ダイヤルの1桁目が#、\*の電話番号に電話をかけた場合
- microSDカードを取り付けていない場合は、通話終了直後に発信、または着信したときに通話の途中から録音されることがあります。
- microSDカードを取り付けていない場合は、通話録音した音声ファイルを本商品の内蔵メモリに保存します。1件の録音時間は最大5分間、録音時間は約25分間です。
- 下記の場合は本商品のTELポートに接続した電話機は使用できませんが、通話録音をするガイダンスを流さず、通話録音をしません。また、通話録音内容のAI解析をしません。
  - ・本商品とパソコンをLANケーブルで接続しているとき。
  - ・本商品が再起動しているとき。
  - ・バージョンアップ用ファームウェアのダウンロード中。
  - ・microSDカードの残容量がなくなり、古い音声ファイルを削除して、microSDカードの残容量を確保しているとき。
  - ・本商品の内蔵メモリの音声ファイルをmicroSDカードに保存し、古い音声ファイルを削除して、内蔵メモリの残容量を確保しているとき。
- 発信時、相手の方に通話録音するガイダンスを流している間は通話録音をしますが、通話内容のAI解析は行いません。
- 下記の場合は本商品のTELポートに接続した電話機で発信、着信ができません。以下の項目の処理が終わったあとに電話機で発信、着信ができます。
  - ・許可リストまたは拒否リストをmicroSDカードから登録中。
  - ・許可リストまたは拒否リストをmicroSDカードに保存中。
  - ・音声ファイルの一覧取得中。
  - ・音声ファイルの削除中。
  - ・設定データをmicroSDカードに保存中。
  - ・microSDカードに保存した設定データの削除中。
  - ・microSDカードに保存した設定データを本商品へ設定中。
  - ・microSDカードの初期化中。
- ご使用の際は本書にしたがって正しい取り扱いをしてください。
- 本商品の取り扱いについては、本書とともに必ず、ご使用のパソコンの取扱説明書などをよくお読みになり、理解したうえでお使いください。本商品に登録された情報を任意に削除し、再度工事者による復旧作業を行った場合、作業に要した費用をいただく場合があります。
- 本商品を設置するための配線工事および修理には、工事担当者資格を必要とします。無資格者の配線工事および修理は、違法となります。また事故のもととなりますので絶対におやめください。
- 本商品を分解したり改造したりすることは、絶対におやめください。
- 本商品は、お客様固有の情報を登録または保持可能な商品です。本商品内に登録または保持された情報の流出による不測の損害などを回避するために、本商品を返却される際には、本商品内に登録または保持された情報を「返却される場合のご注意」(●P7)にしたがって消去してください。
- 本商品を返却される際は、お客様でご用意されたmicroSDカードや単3アルカリ乾電池などを外してくださるようお願いいたします。
- 本書に他社商品の記載がある場合、これは参考にしていただくことを目的としたものであり、記載商品の使用を強制するものではありません。
- 本書の内容につきましては万全を期しておりますが、お気づきの点がございましたら、当社のお問い合わせ先へお申しつけください。
- 本書および本商品のハードウェア、ソフトウェア、外観などの仕様は、お客様にお知らせすることなく変更される場合があります。
- 最新のファームウェアを当社のホームページなどで都度提供してまいりますので、対応内容をご確認の上、最新バージョンをご利用いただきますようお願いいたします。なおファームウェアのバージョンアップに関しては取扱説明書(●P8)の「ファームウェアアップデートの設定をする」を参照してください。
- 本商品および本商品に搭載されているソフトウェアについての変更、複製、販売、譲渡を禁止します。
- 本商品・技術を輸出される場合には、外国為替および外国貿易法ならびに米国の輸出管理関連法規などの規制をご確認の上、必要な手続きをおとりください。
- 本商品の仕様は国内向けとなっておりますので、海外ではご利用になれません。  
This telephone system is designed for use in Japan only and cannot be used in any other country.

記載しているWebブラウザなどの画面はイメージを説明したものです。実際の画面と相違している場合がありますので詳細は実機にてご確認ください。また、機能向上のためWebブラウザなどの画面は予告なく変更される場合があります。

Windows®は、米国Microsoft Corporationの米国およびその他の国における登録商標です。

Internet Explorer® Microsoft Edge®は、米国Microsoft Corporationの米国およびその他の国における商標または登録商標です。

OracleとJavaは、Oracle Corporationおよびその子会社、関連会社の米国およびその他の国における登録商標です。

その他、各会社名、各製品名は、各社の商標または登録商標です。

# 安全にお使いいただくために必ずお読みください



## 乾電池のお取り扱いについて

- 乾電池のアルカリ液が眼に入ったときは、失明のおそれがありますので、こすらずにすぐに水道水などの多量のきれいな水で洗ったあと、直ちに医師の治療を受けてください。



## 本商品の設置場所について

- 本商品や電源アダプタ、電話機コードやLANケーブル、電話機コードやLANケーブルのコネクタのそばに、水や薬品などの液体の入った花瓶、植木鉢、コップ、化粧品、薬品などの容器、または小さな金属類を置かないでください。

本商品や電源アダプタ、電話機コードやLANケーブル、電話機コードやLANケーブルのコネクタに水や液体がこぼれたり、小さな金属類が中に入った場合、火災・感電の原因となることがあります。

- 本商品や電源アダプタ、電話機コードやLANケーブルを次のような環境に置かないでください。  
火災・感電・故障の原因となることがあります。
  - ・ 直射日光が当たる場所、暖房設備やボイラーなどの近くや屋外などの温度の上がる場所。
  - ・ 調理台のそばなど、油飛びや湯気の当たるような場所。
  - ・ 湿気が多い場所、結露の発生する場所や水・油・薬品などのかかるおそれがある場所。
  - ・ こみやほこりの多い場所、鉄粉、有毒ガスなどが発生する場所。
  - ・ 製氷倉庫など、特に温度が下がる場所。

- 差込口が2つ以上ある壁のコンセントに他の電気製品の電源アダプタなどを差し込む場合は、合計の電流値がコンセントの最大値を超えないように注意してください。  
火災・感電の原因となることがあります。

## 本商品のお取り扱いについて

- 電源は、AC100 ± 10 V(50/60 Hz)の商用電源以外では、絶対に使用しないでください。火災・感電の原因となることがあります。

- 電源アダプタは、必ず付属のものを使用し、それ以外のものは絶対に使用しないでください。火災・感電の原因となることがあります。

- テーブルタップや分岐コンセント、分岐ソケットを使用した、タコ足配線はしないでください。火災・感電の原因となることがあります。

- 電源アダプタはコンセントの奥まで確実に差し込んでください。差し込みが不完全ですと、火災・感電の原因となることがあります。

●電源アダプタは、ほこりが付着していないことを確認してからコンセントに差し込んでください。また、半年から1年に1回は、電源アダプタをコンセントから抜いて点検、清掃をしてください。ほこりにより、火災・感電の原因となることがあります。

なお、点検に関しては当社のお問い合わせ先にご相談ください。

●本商品は運用中に発熱しますので、本商品には長時間触れないでください。低温やけどの原因となることがあります。

●万一、煙が出ている、変なにおいがするなどの異常状態のまま使用すると、火災・感電の原因となることがあります。

電源アダプタをコンセントから抜き、乾電池を取り出して、電話機コードやLANケーブルを抜いて、煙が出なくなるのを確認し、当社のお問い合わせ先に修理をご依頼ください。

お客様による修理は危険ですから絶対におやめください。

●本商品から異常音がしたり、本商品が熱くなっている状態のまま使用すると、火災・感電の原因となることがあります。すぐに電源アダプタをコンセントから抜き、乾電池を取り出して、電話機コードやLANケーブルを抜いて、当社のお問い合わせ先に点検をご依頼ください。

●万一、本商品を落としたり、破損した場合、または、本商品内部や電源アダプタ、電話機コードやLANケーブルのコネクタに異物や水などが入った場合は、電源アダプタをコンセントから抜き、乾電池を取り出して、電話機コードやLANケーブルを抜いて、当社のお問い合わせ先に修理をご依頼ください。そのまま使用すると、火災・感電の原因となることがあります。また、電源アダプタ、電話機コードやLANケーブルのコネクタがぬれた場合は、乾いても使用しないでください。

●本商品のすきまなどから内部に金属類や燃えやすいものなどの、異物を差し込んだり、落としたりしないでください。万一、異物が入った場合は、すぐに本商品の電源アダプタをコンセントから抜き、乾電池を取り出して、電話機コードやLANケーブルを抜いて、当社のお問い合わせ先にご連絡ください。そのまま使用すると、火災・感電の原因となることがあります。特に小さなお子様のいるご家庭ではご注意ください。

●本商品を分解、改造しないでください。火災・感電の原因となることがあります。内部の点検、調整、清掃、修理は当社のお問い合わせ先にご依頼ください。(分解、改造された商品は修理に応じられない場合があります。)

●付属の電源アダプタ以外を使用したり、付属の電源アダプタを他の製品に使用したりしないでください。火災・感電の原因となることがあります。また、本商品の電源アダプタコードを傷つけたり、破損したり、加工したり、無理に曲げたり、引っ張ったり、ねじったり、たばねたりしないでください。また、重いものを載せたり、加熱したりすると電源アダプタコードが破損し、火災・感電の原因となることがあります。電源アダプタコードが傷んだら、当社のお問い合わせ先に修理をご依頼ください。

●本商品の電源アダプタコードが傷んだ状態(芯線の露出、断線など)のまま使用すると、火災・感電の原因となることがあります。すぐに電源アダプタをコンセントから抜いて、当社のお問い合わせ先に修理をご依頼ください。

●本商品や電源アダプタ、電話機コードやLANケーブル、電話機コードやLANケーブルのコネクタに水をかけたり、ぬれた手で本商品の操作や電源アダプタ、電話機コードやLANケーブルの抜き差しをしないでください。火災・感電の原因となることがあります。

●本商品を移動するときは、電源アダプタをコンセントから抜き、電話機コードやLANケーブルなど外部の接続線をすべて抜いたことを確認してから移動してください。電源アダプタ、電話機コード、LANケーブルなどが接続されたまま移動すると、電源アダプタコード、電話機コード、LANケーブルなどが傷つき、火災・感電の原因となることがあります。

●電源アダプタをコンセントから抜くときは、必ず電源アダプタを持って抜いてください。電源アダプタコードを引っ張るとコードが傷つき、火災・感電や断線の原因となることがあります。

●お客様が用意された機器を本商品に接続してお使いになる場合は、あらかじめ当社のお問い合わせ先にご確認ください。確認できない場合は絶対に接続してお使いにならないでください。火災・感電の原因となることがあります。

●本商品を医療機器や高い安全性が要求される用途では使用しないでください。医療事故や、社会的に大きな混乱が発生する原因となることがあります。

●落雷のおそれのあるときは、電源アダプタをコンセントから抜いてご使用をお控えください。落雷時に、火災・感電・故障の原因となることがあります。

●雷が鳴りだしたら、電源アダプタコードに触れたり、周辺機器の接続をしたりしないでください。落雷による感電の原因となります。

# 安全にお使いいただくために必ずお読みください

- 本商品の電源アダプタには延長コードを使わないでください。火災の原因となることがあります。
- 本商品をお手入れするときは、電源アダプタをコンセントから抜いて行ってください。火災・感電の原因となることがあります。
- セキュリティ対策を行わず、あるいは、本商品の仕様上やむをえない事情によりセキュリティの問題が発生してしまった場合、当社はこれによって生じた損害に対する責任は一切負いかねますのであらかじめご了承ください。
- 本商品の内部や周囲でエアダスターやダストスプレーなど、可燃性ガスを使用したスプレーを使用しないでください。引火による爆発・火災の原因となります。
- 差込口が2つ以上ある壁のコンセントに他の電気製品の電源アダプタなどを差し込む場合は、合計の電流値がコンセントの最大値を超えないように注意してください。火災・感電の原因となることがあります。
- 本商品や電源アダプタコードを熱器具に近づけないでください。コードの被覆が溶けて、火災・感電の原因となることがあります。
- 病院での使用については、各医療機関の指示に従ってください。使用を禁止されている場所では、本商品の電源を切ってください。電波により電子機器や医用電気機器に悪影響を及ぼす原因となります。
- 医用電気機器などを装着している場合は、医用電気機器メーカーもしくは販売業者に、電波による影響についてご確認の上ご使用ください。電波により医用電気機器などに悪影響を及ぼす原因となります。
- 高精度な制御や微弱な信号を取り扱う電子機器の近くでは、本商品の電源を切ってください。電波により電子機器が誤動作するなどの悪影響を及ぼす原因となります。  
※ご注意ください電子機器の例  
補聴器、植込み型心臓ペースメーカおよび植込み型除細動器、その他の医用電気機器、その他の自動制御機器など。植込み型心臓ペースメーカおよび植込み型除細動器、その他の医用電気機器をご使用になる方は、各医用電気機器メーカーもしくは販売業者に電波による影響についてご確認ください。
- 自宅療養などにより医療機関の外で、植込み型心臓ペースメーカおよび植込み型除細動器以外の医用電気機器をご使用になる場合には、電波による影響について個別に医用電気機器メーカーなどにご確認ください。電波により医用電気機器の作動に悪影響を及ぼす原因となります。

## 乾電池のお取り扱いについて

- めれた手で乾電池を交換しないでください。感電の原因となることがあります。



**注意**

## 本商品の設置場所について

- 本商品や電源アダプタ、ケーブル類を熱器具に近づけないでください。筐体やケーブルの被覆などが溶けて、火災・感電の原因となることがあります。
- 直射日光の当たるところや、温度の高いところ(40℃以上)、発熱する装置のそばに置かないでください。内部の温度が上がると、火災の原因となることがあります。
- 本商品を製氷倉庫など特に温度が下がるところに置かないでください。本商品が正常に動作しないことがあります。
- 風呂場や加湿器のそばなど、湿度の高いところ(湿度80%以上)では設置および使用はしないでください。火災・感電・故障の原因となることがあります。
- 調理台のそばなど油飛びや湯気が当たるような場所、ほこりの多い場所に置かないでください。火災・感電の原因となることがあります。
- 温度変化の激しい場所(クーラーや暖房機のそばなど)に置かないでください。本商品やケーブルの内部に結露が発生し、火災・感電の原因となります。
- 本商品は次のような場所に置かないでください。また、指定された設置方法以外では設置しないでください。落ちたり倒れたりしてけがの原因となることがあります。
  - ・ ぐらついた台の上や傾いたところなど、不安定な場所。
  - ・ 振動、衝撃の多い場所。
- 本商品を重ね置きしないでください。また、次のような設置のしかたはしないでください。
  - ・ じゅうたんや布団の上に置く。
  - ・ テーブルクロスなどをかける。
  - ・ 本棚、タンスの中、押入れの中など風通しの悪い狭い場所に置く。
  - ・ 紙、本などを載せたり、立てかけたりする。

●屋外に渡る配線は行わないでください。特に、建物から建物へ空中を通す配線は雷などによる故障の原因となることがあります。

●塩水がかかる場所、亜硫酸ガス、アンモニアなどの腐食性ガスが発生する場所には設置しないでください。故障の原因となることがあります。

●屋外には設置しないでください。屋外に設置した場合の動作保証はいたしません。

## 本商品のお取り扱いについて

●付属の電源アダプタ以外を使用したり、付属の電源アダプタを他の製品に使用したりしないでください。火災・感電の原因となることがあります。また、電源アダプタにものを載せたり、掛けたりしないでください。過熱し、火災・感電の原因となることがあります。

●電源アダプタは風通しの悪い狭い場所(収納棚や本棚の後ろなど)に設置しないでください。過熱し、火災・破損の原因となることがあります。  
また、電源アダプタ本体を宙吊りに設置しないでください。電源アダプタとコンセント間に隙間が発生し、ほこりによる火災が発生する可能性があります。

●本書の設置方法にしたがって、電話機コードやLANケーブルの接続や回線の接続を行ってください。間違った接続をすると、接続機器や回線設備の故障の原因となることがあります。

●本商品を長期間で使用にならないときは、安全のため必ず本商品の電源アダプタをコンセントから抜いてください。

●本商品の上に重いものを載せないでください。バランスがくずれて落下やけがの原因となることがあります。

●本商品に乗らないでください。けが、破損の原因となることがあります。

●本商品を壁に取り付けるときは、本商品の重みにより落下しないようしっかりと取り付け、設置してください。重みでネジが抜けて、けが、破損の原因となることがあります。

●microSDカードの使用中は、microSDカードを取り外したり、本商品の電源を切ったりしないでください。データの消失、故障の原因となります。

## 乾電池のお取り扱いについて

●長期間で使用にならないときは、安全のため必ず乾電池を抜き、電源アダプタをコンセントから抜いてください。

●お手入れをするときは、安全のため必ず乾電池を抜き、電源アダプタをコンセントから抜いてください。

●乾電池は正しくお使いください。使いかたを間違えると液漏れ、発熱、破裂により、けがや故障の原因となることがあります。以下のことを必ず守ってください。

- ・使用推奨期限内の単3アルカリ乾電池をお使いください。(アルカリ以外のマンガン電池などでの動作保証はしていません。)
- ・乾電池をショートさせたり、分解したりしないでください。
- ・乾電池のプラス(+)、マイナス(-)の方向を確認して入れてください。
- ・乾電池の液漏れによる本商品の故障については保証いたしかねます。
- ・外装ラベルがはがれたり、傷ついた乾電池を使用しないでください。
- ・新しい乾電池と古い乾電池、種類の異なる乾電池などを混用しないでください。
- ・使用済みの乾電池を火中に投げないでください。
- ・消耗した乾電池は、すぐに交換してください。

●停電がない場合でも1年に1回の割合で新しいアルカリ乾電池に交換してください。長期間乾電池を装着したままでご使用になると、液漏れによるトラブルが発生するおそれがあります。

●乾電池を取り外した場合は、小さなお子様やペットが乾電池をなめたり、誤って飲むことがないようにしてください。乾電池は幼児の手の届かないところに置いてください。

●乾電池のアルカリ液をなめた場合には、すぐにうがいをして医師に相談してください。

●乾電池のアルカリ液が皮膚や衣服に付着した場合には、皮膚に傷害を起こすおそれがありますので、すぐに多量の水道水などのきれいな水で洗い流してください。

●停電回復後すぐに乾電池を交換する場合は、乾電池が熱くなってやけどをするおそれがありますので、確認してから交換してください。

# 安全にお使いいただくために必ずお読みください



## 本商品の設置場所について

- 本商品を電気製品・AV・OA機器などの磁気を帯びているところや電磁波が発生しているところに置かないでください。(電子レンジ、スピーカ、テレビ、ラジオ、蛍光灯、電気こたつ、インバータエアコン、電磁調理器など)
  - ・ 磁気や電気雑音の影響を受けると雑音が大きくなったり、通話ができなくなることがあります。(特に電子レンジ使用時には影響を受けることがあります。)
  - ・ テレビ、ラジオなどに近いと受信障害の原因となったり、テレビ画面が乱れることがあります。
  - ・ 放送局や無線局などが近くにあり、雑音が大きいときは、本商品の設置場所を移動してみてください。

- 硫化水素が発生する場所(温泉地)や、塩分の多いところ(海岸)、亜硫酸ガスが発生する場所(工業地域の大气汚染環境)、アンモニアが発生する場所(工場内、下水処理場等の汚染環境)などでは、本商品の寿命が短くなる場合があります。

## 本商品のお取り扱いについて

- 本商品を落としたり、強い衝撃を与えないでください。故障の原因となることがあります。
- 本商品をぬれたぞうきん、ベンジン、シンナー、アルコールなどでふかないでください。本商品の変色や変形の原因となることがあります。汚れがひどいときは、薄い中性洗剤をつけた布をよくしぼって汚れをふき取り、やわらかい布でからぶきしてください。ただし、電話機コードやLANケーブル、microSDカードのコネクタ部分は、よくしぼった場合でも、中性洗剤をつけた布では絶対にふかないでください。
- 本商品の電源を再投入する場合、電源を切った状態から10秒以上たったあと、電源を再投入してください。
- 本商品をご使用中、本体や電源アダプタをさわると温かく感じる場合がありますが、故障ではありませんので、安心してお使いください。
- 本商品に水滴がついた場合は、乾いた布でふき取ってください。水滴がついたまま使用すると、故障の原因となることがあります。

- 本商品の動作中に接続コード類が外れたり、接続が不安定になると故障や誤動作の原因となることがあります。本商品の動作中は、接続コード類には絶対に触れないでください。

- ナンバー・ディスプレイや発信者番号通知のご利用に際しては、総務省の定める「発信者情報通知サービスの利用における発信者個人情報の保護に関するガイドライン」を尊重してご利用ください。

## 返却される場合のご注意

本商品は、お客様固有の情報を保存または保持可能な商品です。本商品内に保存または保持された情報の流出による不測の損害などを回避するために、本商品を返却される際には、本商品内に保存または保持された情報を消去する必要があります。本商品に保存または保持された情報を下表にしたがって消去してください。

記録内容	処置 (取扱説明書参照ページ)
許可リスト/ 拒否リスト	●P3-10を参照し、許可リスト/ 拒否リストを全件削除してください。
通話録音 (音声ファイル)	●P1-7を参照し、microSDカード を取り外してください。 取扱説明書(●P8)を参照し、本 商品の内蔵メモリに保存された 音声ファイルを削除してください。
上記以外の 情報	取扱説明書(●P8)を参照し、工 場出荷時の設定に戻してください。



# 本商品の取扱説明書について

---

本商品の取扱説明書は下記のように構成されています。ご利用の目的にあわせてお読みください。

●最初にお読みください(本書)

本商品の接続のしかた、ご使用方法、設定方法などを記載しています。

●取扱説明書

本商品の機能や設定方法をより詳しく記載しています。パソコンによる設定方法も記載しています。

取扱説明書は以下のホームページのサポート情報からダウンロードしてください。

- ・ NTT東日本のホームページ： <http://web116.jp/ced/>
- ・ NTT西日本のホームページ： <http://www.ntt-west.co.jp/kiki/>

# この取扱説明書の見かた

本書は下記のように構成されています。

## この取扱説明書の構成

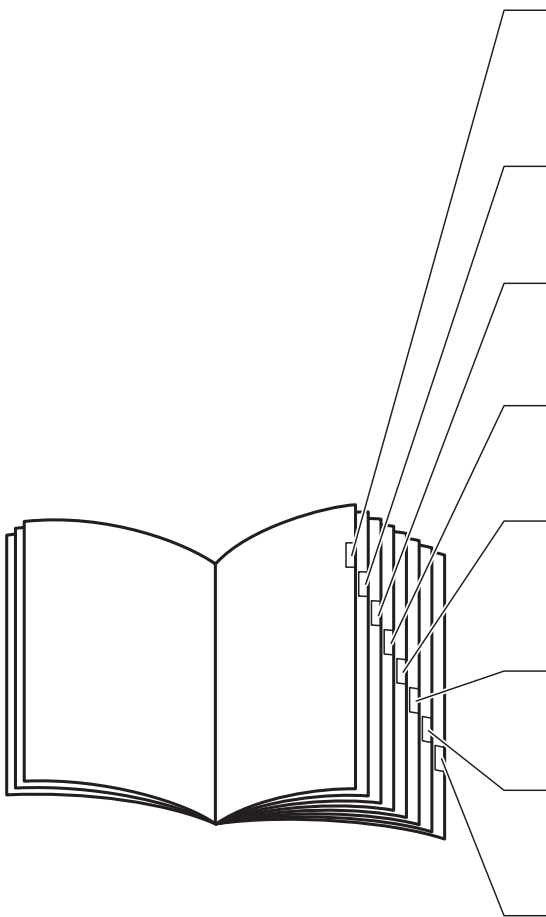
- 
- 1 お使いになる前に**  
本商品の特長や本商品の接続方法、お使いになる前に知っておいていただきたいことについて説明しています。
  - 2 電話を使う**  
電話のかけかた／受けかた、ナンバー・ディスプレイについて説明しています。
  - 3 許可リストを使う／拒否リストを使う**  
着信許可リスト／拒否リストへの登録・設定・使いかたについて説明しています。
  - 4 音声ファイル进行操作する／再生する**  
録音した音声ファイルの表示・再生について説明しています。
  - 5 便利な使いかた**  
電話をかけたときの通話録音を停止する方法や設定データの保存などのご使用方法について説明しています。
  - 6 困ったときは**  
本商品がうまく動かないなど、お困りのときにお読みください。
  - 7 付録**  
ユーザ設定記入シートを記載しています。
  - 8 その他**  
索引や本商品の仕様、保守サービスの案内などについて記載しています。

## 操作説明のページの構成

### 章タイトル

章ごとにタイトルが付けられています。

### タイトル

目的ごとにタイトルが付けられています。

### 操作手順説明

順番に操作を説明しています。

＜サンプル＞

1

2

3

4

5

6

7

8



**5 便利な使いかた**

### 操作ボタンをロックするには

他の人が許可リストや拒否リストなどを見たり、音声ファイルを再生しないように操作ボタンにロックを設定できます。  
ボタンカバーを開けて(➡P1-4)操作します。

ロック設定パスワードを設定する

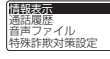
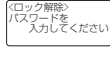
操作ボタンをロックする際、パスワードを設定できます。

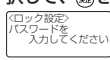
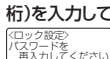
- 1 待機画面の状態、**[OK]**を押す。  

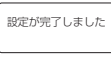
- 2 上下ボタンで「ロック設定」を選択して、**[OK]**を押す。  

- 3 ダイヤルボタンでロック解除パスワード(4～16桁)を入力して、**[OK]**を押す。  

- 4 上下ボタンで「有効」を選択して、**[OK]**を押す。  

- 5 ダイヤルボタンで新しいロック設定パスワード(4～16桁)を入力して、**[OK]**を押す。  

6 ダイヤルボタンで新しいロック設定パスワード(4～16桁)を再入力して、**[OK]**を押す。  
設定完了音が鳴り、設定完了画面が表示されます。  

7 **[MENU]**を1回押す。  
待機画面に戻ります。  

**ワンポイント**

- ロックを「無効」に設定するには  
手順4で「無効」を選択して、メニュー/決定ボタンを押します。

**お知らせ**

- 初期値は、「ロック設定有効/無効」は「有効」、「ロック設定/パスワード」は「1111」に設定されています。

**お願い**

- 設定したパスワードを忘れてしまうと、ボタン操作のロック解除ができなくなります。パスワードは忘れないようにご注意ください。万一パスワードを忘れてしまった場合には、当社のお問い合わせ先へご連絡ください。
- 情報漏洩防止のため、パスワードの変更を強く推奨します。
- パスワードは第三者に推測されにくいパスワードを登録してください。

### ワンポイント

知っておくと便利な事項、操作へのアドバイスなどの補足説明を示しています。

### お願い

この表示を無視して、誤った取り扱いをすると、本商品の本来の性能を発揮できなかつたり、機能停止を招く内容を示しています。

### お知らせ

この表示は、本商品を取り扱ううえでの注意事項を示しています。

# 目次

安全にお使いいただくために必ずお読みください.....	1
本商品の取扱説明書について .....	8
この取扱説明書の見かた.....	9
この取扱説明書の構成 .....	9
操作説明のページの構成 .....	10
目次.....	11

## 1 お使いになる前に

特長.....	1-1
セットを確認してください.....	1-2
お客様にご用意いただくもの .....	1-2
各部の名前とはたらき .....	1-3
接続する .....	1-7
microSDカードを取り付ける／取り外す .....	1-7
電池を取り付ける .....	1-8
本商品を設置する .....	1-9
壁掛けにして使うには .....	1-10
回線に接続する	
(一般電話回線に接続する場合).....	1-11
回線に接続する	
(ひかり電話対応機器に接続する場合) .....	1-12
回線に接続する	
(ISDNターミナルアダプタに接続する場合) .....	1-12
ディスプレイの表示について .....	1-13
電話回線の種類を合わせる .....	1-14
ボタンを押したときの音を設定する(操作音) .....	1-15
スピーカ音量を調節する .....	1-15
送話音量を調節する .....	1-16
受話音量を調節する .....	1-16

## 2 電話を使う

電話をかける(発信).....	2-1
電話を受ける(着信).....	2-3
ナンバー・ディスプレイについて.....	2-5
ナンバー・ディスプレイを利用する .....	2-6

## 3 許可リストを使う／拒否リストを使う

許可リストを使うには／拒否リストを使うには .....	3-1
許可リストを使う .....	3-1
拒否リストを使う .....	3-1
許可リスト／拒否リストに登録する .....	3-2
かかってきた電話番号を許可リスト／	
拒否リストに登録する .....	3-2
許可リスト／拒否リストに電話番号を登録する .....	3-3
許可リスト／拒否リストに着信履歴から	
登録する .....	3-5
許可リスト／拒否リストの電話番号を編集する .....	3-7
許可リスト／拒否リストの電話番号を削除する .....	3-9
許可リスト／拒否リストの電話番号を	
1件削除する .....	3-9
許可リスト／拒否リストの電話番号を	
全件削除する .....	3-10
許可リスト／拒否リストの有効／無効を	
設定する .....	3-11

## 4 音声ファイルを操作する／再生する

音声ファイル一覧を表示するには.....	4-1
音声ファイルの詳細を表示する .....	4-2
音声ファイルを再生するには .....	4-3

## 5 便利な使いかた

電話をかけたときの通話録音する	
ガイダンスを停止するには .....	5-1
非通知着信を拒否するには .....	5-2
操作ボタンをロックするには .....	5-3
ロック設定パスワードを設定する .....	5-3
ディスプレイのコントラストを調節するには .....	5-4
ディスプレイのバックライトを設定するには .....	5-5

## 6 困ったときは

故障かな?と思ったら .....	6-1
microSDカードを初期化するには .....	6-6

Q&A .....	6-7
停電になったときは.....	6-8

## 7 付録

ユーザ設定記入シート .....	7-1
------------------	-----

## 8 その他

索引.....	8-1
主な仕様 .....	8-3
ハードウェア仕様.....	8-3
ソフトウェア仕様.....	8-3
保守サービスのご案内 .....	8-4
故障の場合は.....	8-4

# 特長

## ● 特殊詐欺対策機能

### 通話録音内容のAI解析

- 通話録音内容をネットワークのサービスを利用して解析し、特殊詐欺の疑いがある場合は
- ・あらかじめ登録している家族などのメールアドレスにメールを送信し、注意を促します。
  - ・あらかじめ登録している家族などの電話番号に電話をかけ、音声ガイダンスで注意を促します。

特殊詐欺の疑いがある場合は、家族などのメールアドレスにメールを送信

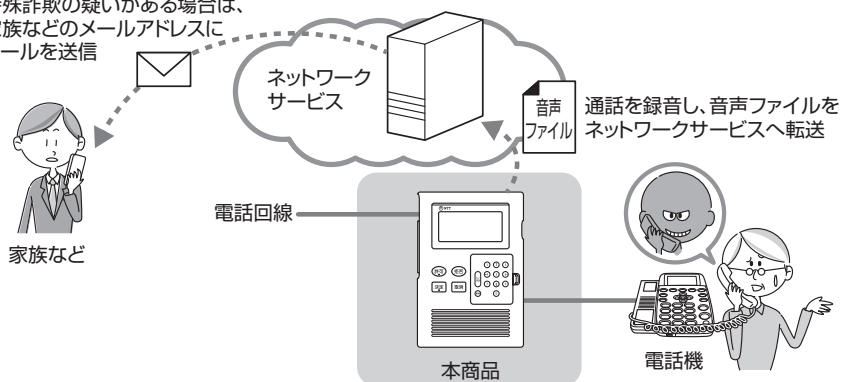

### 通話を録音するガイダンス P2-3



電話がかかってきたときに、相手の方に通話を録音するガイダンスを流すことで、特殊詐欺などを防止できます。

### 着信拒否機能 P3-1

拒否リストに登録した電話番号からかかってきた電話の着信を拒否できます。



# セットを確認してください

接続を始める前に、セット内容を確認してください。

● 本体

..... 1台

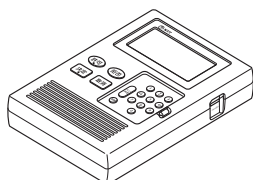

● 電話機コード

(約 3 m)..... 1本



● 電源アダプタ

(本体専用)..... 1個

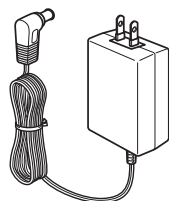

● 壁掛け用木ネジ

..... 2本



● 最初にお読みください(本書) ..... 1部

セットに足りないものがあったり、取扱説明書に乱丁・落丁があった場合は、当社のお問い合わせ先へご連絡ください。

## お客様にご用意いただくもの

本商品の使用にあたり、以下のものをご用意ください。

- microSDカード 8 GB(Class 10以上)または 16 GB(Class 10以上)を推奨 1枚
- 単3アルカリ乾電池 6本



### ワンポイント

- 通話録音時間の目安は  
microSDカード 8 GBで約250時間、16 GBで約500時間です。
- 停電時の使用時間の目安は  
単3アルカリ乾電池(6本)が新品の状態です。
  - ・ 連続通話：約 1 時間(常温)
  - ・ 待機状態：約 2 時間(常温)

# 各部の名前とはたらき

## 前面

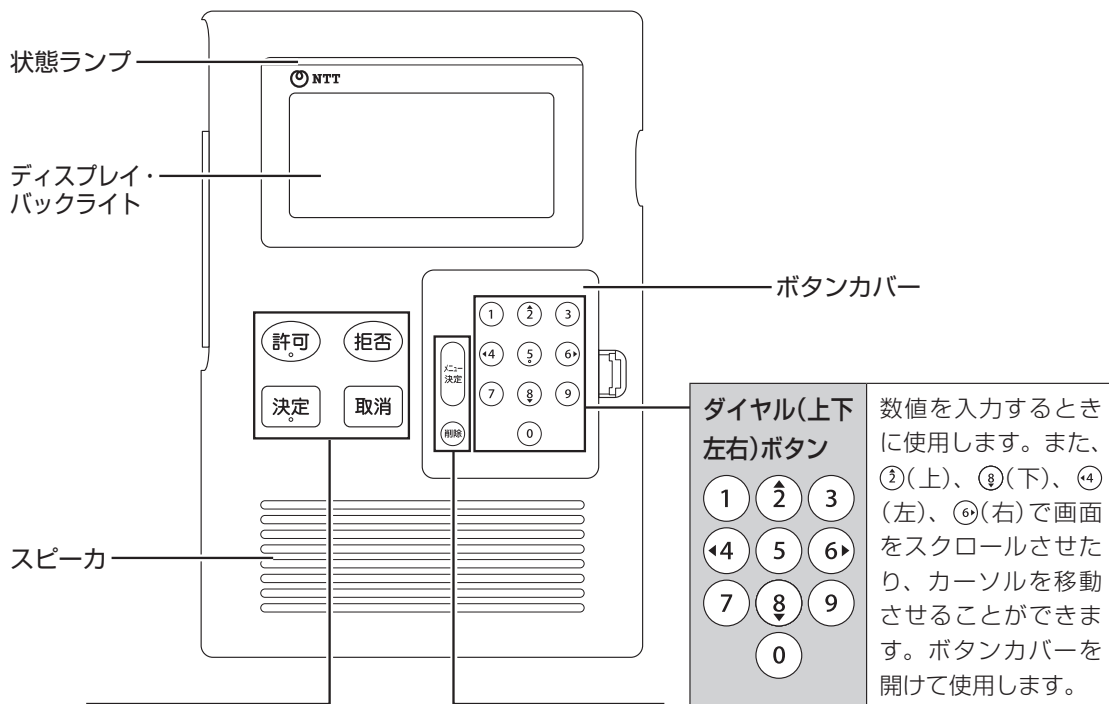

許可ボタン		着信中～通話中の電話番号を「許可リスト」に登録するときに使います。
拒否ボタン		着信中～通話中の電話番号を「拒否リスト」に登録するときに使います。
決定ボタン		着信中～通話中の電話番号を許可リスト／拒否リストに登録するときに使います。
取消ボタン		着信中～通話中の電話番号を許可リスト／拒否リストに登録する操作を中止するときに使います。

メニュー／決定ボタン		メニュー設定を行うときや、操作メニューを表示するときに使います。また、選択した項目や入力内容などを確定するときに使います。ボタンカバーを開けて使います。
削除ボタン		数字を削除するときや、一つ前の画面に戻るとき、メニュー設定を中止するときに使います。ボタンカバーを開けて使います。

※ 許可ボタン、決定ボタン、ダイヤルボタン5に突起が付いていますが、この突起は目のご不自由な方の操作を容易にするためのものです。



## ●ボタンカバーを開けるとき

ボタンカバーの右側のツメを内側に押しながら、持ち上げるようにしてボタンカバーを開けます。

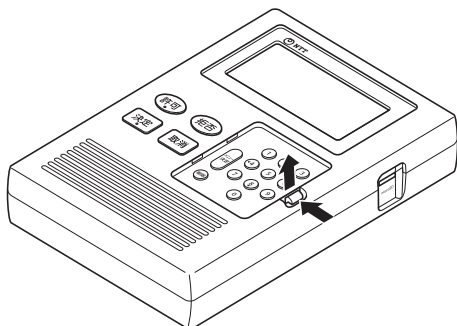

## ●ボタンカバーを閉めるとき

①ボタンカバーの左側のツメを本体に差し込みます。

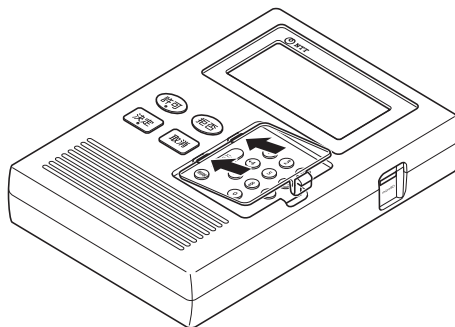

②ボタンカバーの右側のツメを本体に押し込みます。

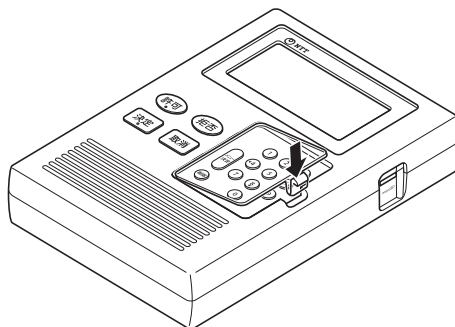

## バックライト

- ・電話がかかってきたときに点灯
- ・TELポートに接続した電話機で電話をかけたときや、本商品のボタンを押したときなどに点灯(約30秒間)
- ・設定メニューを表示してから待機画面に戻るまで点灯し、待機画面に戻った後、約30秒間点灯

## 状態ランプ

赤表示が優先されます。

ランプのつきかた	本商品の状態
赤(点滅 <sup>*1</sup> )	電源が入り、起動中
	回線確認中
	回線ダイヤル選択中
赤(早い点滅 <sup>*2</sup> )	microSDカードの書き込みに失敗したとき
	音声ファイルの送信に失敗したとき
赤(点灯)	無線通信不可の状態
	microSDカードの残容量が少なくなったとき、または残容量がないとき
緑(約3秒に1回点滅)	停電時、電池で動作中
緑(点灯)	電話がかかってきたとき
	電話をかけたとき
	ガイダンス送信中
	電話でお話しているとき
	待機中

※ 1 約1秒周期の点滅

※ 2 約0.5秒周期の点滅

## 各部の名前とはたらき

## 底面

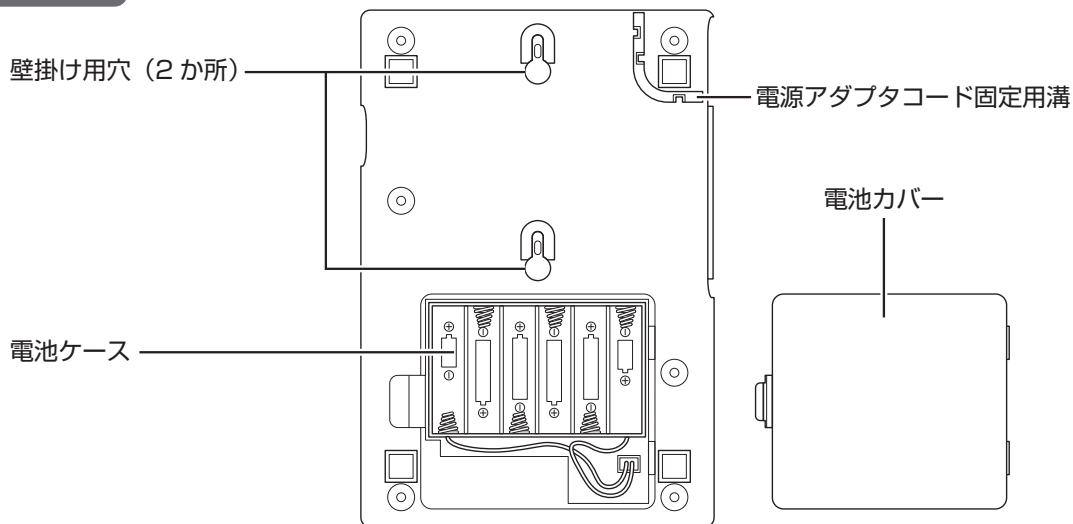

## ●電池カバーを開けるとき

電池カバーの左側のツメを内側に押しながら、持ち上げるようにして電池カバーを開けます。

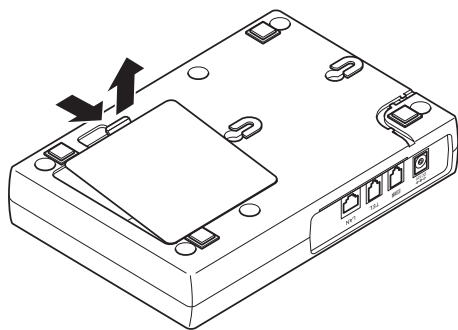

## ●電池カバーを閉めるとき

①電池カバーの右側のツメを本体に差し込みます。

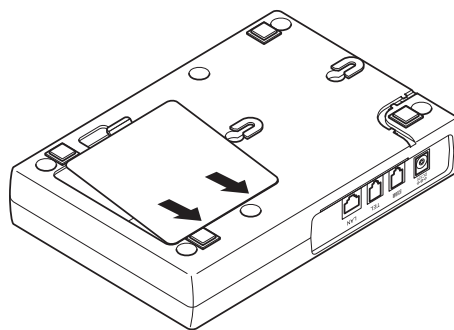

②電池カバーの左側のツメを本体に押し込みます。

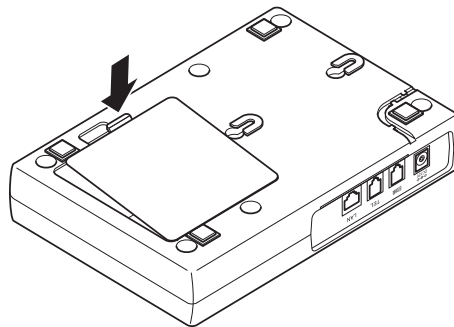

## 左側面

## 電源アダプタコード差込口

電源アダプタのプラグを差し込みます。(P1-11)

## LAN ポート

パソコンの LAN ポートに接続します。取扱説明書 (P8) を参照してください。

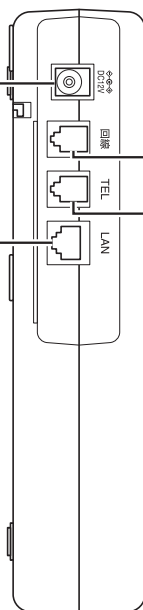

## 回線ポート

一般電話回線、ひかり電話対応機器や ISDN ターミナルアダプタのアナログポートに接続します。(P1-11)

## TEL ポート

お手持ちの電話機を接続します。(P1-11)

## 右側面

## microSDカード挿入口

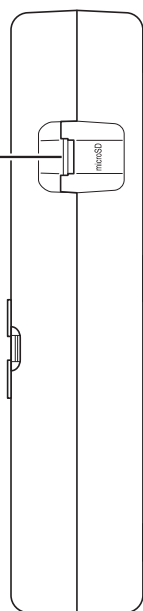

# 接続する

## microSDカードを取り付ける／取り外す

### ■ microSDカードの取り付け方法

#### 1 microSDカードの接点部を下向きにして挿入する。

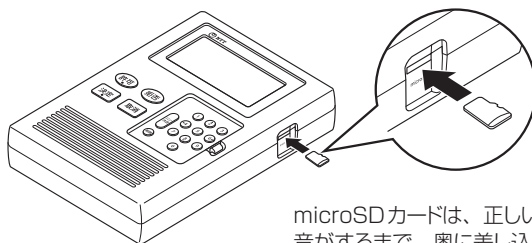

microSDカードは、正しい向きに差し込み、「カチッ」と音がするまで、奥に差し込んでください。

### ■ microSDカードの取り外し方法

#### 1 microSDカードを一度内側に押し込む。

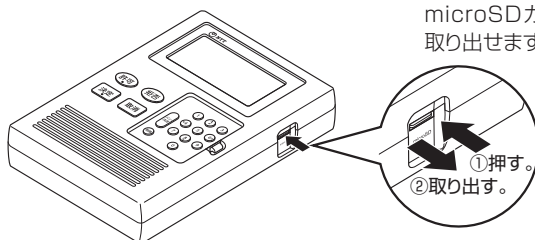

microSDカードを一度内側に押し込むと取り出せます。



### お知らせ

- microSDカードには、通話録音した音声ファイルや許可リスト／拒否リスト、本商品の設定ファイルを保存します。
- microSDカードに保存する通話録音時間の目安は、microSDカード 8 GB で約 250 時間、16 GB で約 500 時間です。
- microSDカードに保存する通話録音件数は、1 日当たり最大 100 件です。
- microSDカードを取り付けていない場合は、通話録音した音声ファイルを本商品の内蔵メモリに約 25 分間保存します。内蔵メモリの残容量がなくなったときは、古い音声ファイルを削除し、新しい通話を録音します。1 件の録音時間は最大 5 分間、録音件数は最大 100 件です。
- 本商品の内蔵メモリに通話録音した音声ファイルがある場合は、microSDカードを取り付けた後、自動アップデート時刻「取扱説明書(●P8)」で設定した時刻から 1 時間以内に音声ファイルを microSDカードに保存し、内蔵メモリの音声ファイルを削除します。



### お願い

- microSDカードの取り外しは、必ず待機画面が表示されていることを確認してから、乾電池を抜き、電源アダプタをコンセントから抜いて行ってください。本商品の動作中に取り外すと、正常に動作しない場合があります。乾電池を抜き、電源アダプタをコンセントから抜くと日付と時刻は初期値に戻りますが、以下の場合に自動的に日付と時刻を合わせます。
  - ・ 乾電池を取り付けた場合
  - ・ 電源アダプタをコンセントに差し込んだ場合

## 電池を取り付ける

停電になったときでも本商品を利用できるように、市販の単3アルカリ乾電池(6本)を取り付けます。

### 1 本体底面の電池カバーを開ける。

電池カバーの左側のツメを内側に押しながら、持ち上げるようにして電池カバーを開けます。

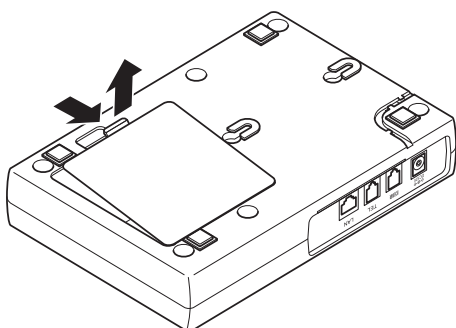

### 2 単3アルカリ乾電池を6本入れる。

乾電池を入れるときは、プラス(+)  
・マイナス(-)の向きを確かめて入れてください。

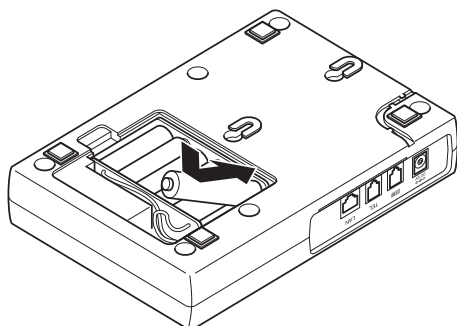

### 3 電池カバーを閉める。

・電池カバーの右側のツメを本体に差し込みます。

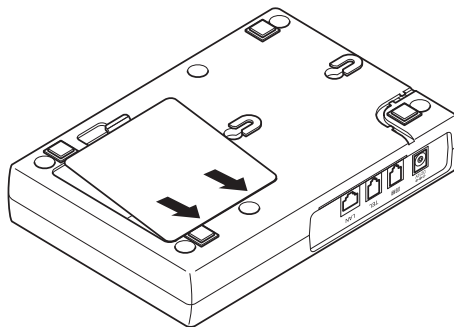

・電池カバーの左側のツメを本体に押し込みます。

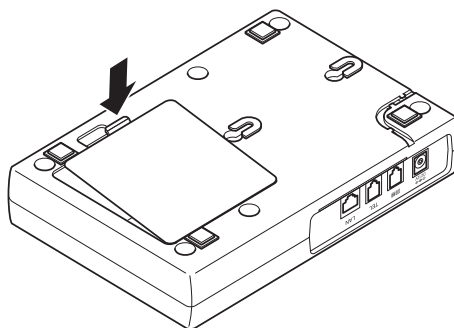

**注意**

●停電がない場合でも1年に1回の割合で新しいアルカリ乾電池に交換してください。長期間乾電池を装着したままでご使用になると、液漏れによるトラブルが発生するおそれがあります。



**お知らせ**

- 本商品には電源スイッチがありません。手順2で単3アルカリ乾電池を6本入れると電源が入りますので、ご注意ください。
- 手順2で単3アルカリ乾電池を6本入れると電話回線の自動設定を開始し、回線が接続されていないときは「電話回線を接続してください」と表示されます。
- 使用済みの乾電池は、他のごみと分別するなど、適切に廃棄処理をしてください。



**ワンポイント**

#### ● 停電時の使用時間の目安は

単3アルカリ乾電池(6本)が新品の状態

- ・連続通話：約1時間(常温)
- ・待機状態：約2時間(常温)

# 接続する

## 本商品を設置する

本商品は、前後左右5 cm、上5 cm以内に、電話機や壁などのものがない場所に設置してください。(壁掛けの場合は壁掛け面を除きます。)

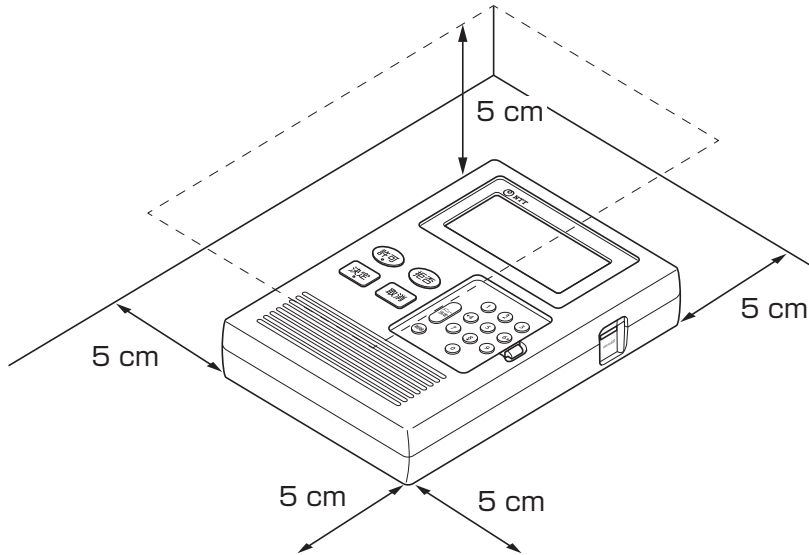

### STOP お願い

- コードレス電話機が近くにあると雑音が大きくなることがあります。本商品とコードレス電話機の親機および子機を20cm以上離してください。
- 金属製素材の上に設置すると、雑音が大きくなったり、通話ができなくなることがありますので、設置しないでください。

### ⚠ 注意

- 換気が悪くなると本商品内部の温度が上がり、故障の原因となります。

## 壁掛けにして使うには

本商品は、壁に掛けて使うことができます。

### 1 2本のネジの取り付け位置(上下幅 83.5 mm)を決める。

### 2 2本のネジを壁に取り付ける。

このときネジの頭を壁より約 3 mm 程度突き出した状態にしてください。

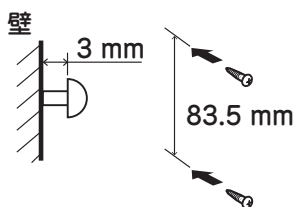

### 3 壁掛け用穴を壁に取り付けたネジに引っかける。

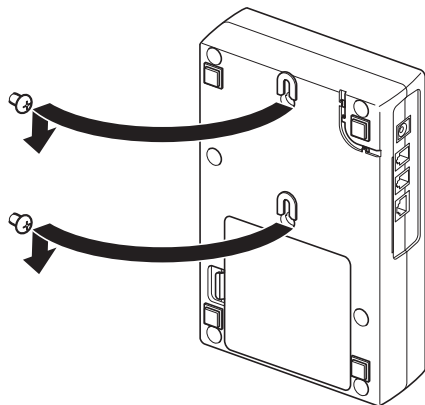

### 📎 お知らせ

- 手順3で壁掛け用穴がネジに引っかからなかったり、本商品と壁との間隔が大きい場合は、ネジの突き出し長さを調整してください。

### ⚠️ 注意

- ドアの近くやベニヤ板などの薄い板壁、ボード板(石膏板)などの壁に本商品を取り付けしないでください。振動や自らの重みで落下して、けが、破損の原因となることがあります。

壁に取り付ける際、この矢印の間隔に木ネジを取り付けてください。  
ネジは縦方向に取り付けます。



# 接続する

接続の前に、microSDカードを取り付けてください。(☛P1-7)

## 回線に接続する(一般電話回線に接続する場合)

本商品を一般電話回線に接続し、お手持ちの電話機を本商品に接続します。  
本商品は、利用している電話回線の種類を自動的に設定します。

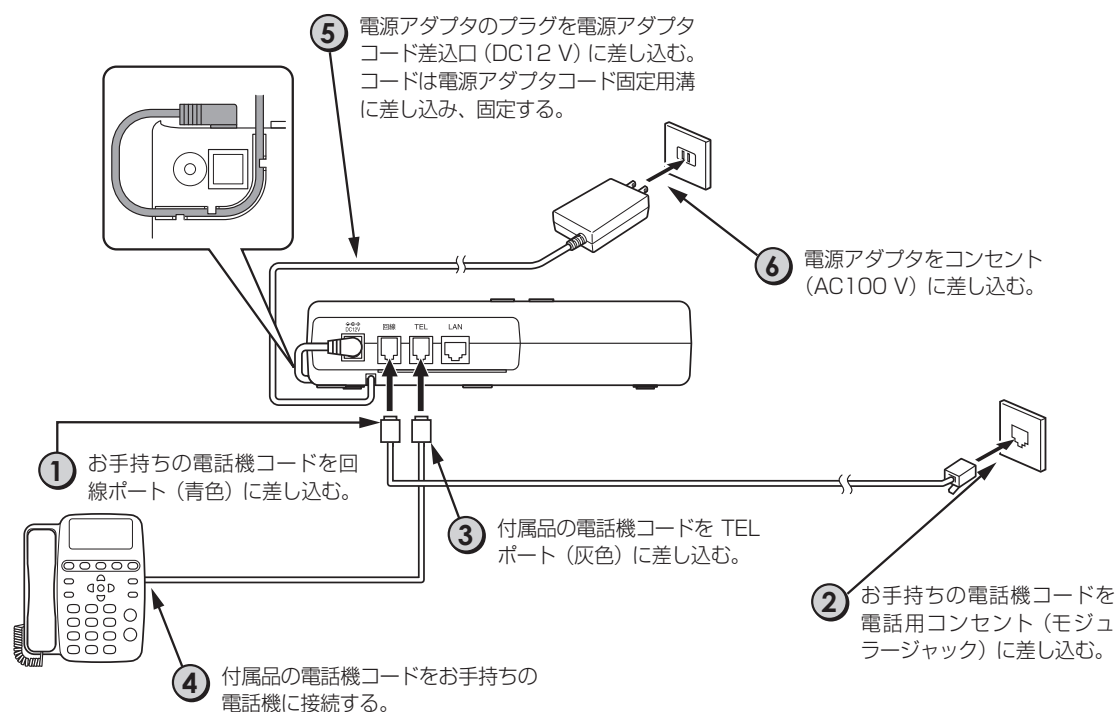

### ● 電話機コードを差し込むとき

「カチッ」と音がするまで差し込んでください。

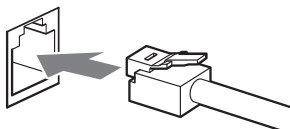

### ● 電話機コードを引き抜くとき

レバーを押さえながら引き抜いてください。

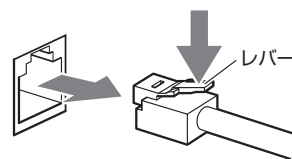

### お知らせ

- 単3アルカリ乾電池(6本)を取り付けている場合は(☛P1-8)、手順2で電話機コードを電話用コンセントに差し込むと、自動的に電話回線の種類を判別して設定します。
- 単3アルカリ乾電池(6本)を取り付けていない場合
  - ・ 本商品には電源スイッチがありません。手順6で電源アダプタをコンセント(AC100V)に差し込むと電源が入りますので、ご注意ください。
  - ・ 手順6で電源アダプタをコンセント(AC100V)に差し込むと、自動的に電話回線の種類を判別して設定します。
- 本商品はファームウェアを常に最新の状態に保つために、電源を入れると自動的にファームウェアのアップデートを行う機能を持っています。そのため、本商品の起動後にファームウェアのアップデートが行われ、本商品が再起動することがあります。
- (財)電気通信端末機器審査協会の適合認証を取得しているアナログ通信機器を接続してください。
- 一般の電話回線との仕様の違いにより、お使いいただけないアナログ通信機器もあります。
- 本商品や各構成品の形状は一例を示します。



## 回線に接続する(ひかり電話対応機器に接続する場合)

本商品をひかり電話対応機器のアナログポートに接続し、お手持ちの電話機を本商品に接続します。

- ① 「回線に接続する(一般電話回線に接続する場合)」(●P1-11)手順①の接続をする。
- ② お手持ちの電話機コードをひかり電話対応機器のアナログポートに差し込む。
- ③ 「回線に接続する(一般電話回線に接続する場合)」(●P1-11)手順③～⑥の接続をする。

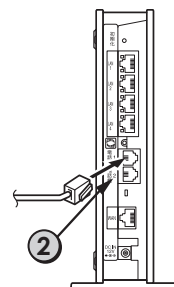

## 回線に接続する(ISDNターミナルアダプタに接続する場合)

本商品をISDNターミナルアダプタのアナログポートに接続し、お手持ちの電話機を本商品に接続します。

- ① 「回線に接続する(一般電話回線に接続する場合)」(●P1-11)手順①の接続をする。
- ② お手持ちの電話機コードをISDNターミナルアダプタのアナログポートに差し込む。
- ③ 「回線に接続する(一般電話回線に接続する場合)」(●P1-11)手順③～⑥の接続をする。

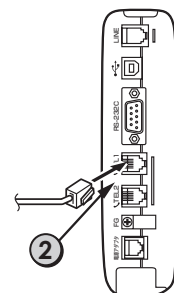

### お知らせ

- ひかり電話対応機器はナンバー・ディスプレイ(●P2-5)の設定が必要です。詳しくは、ご利用になる機器の取扱説明書を参照してください。
- ひかり電話対応機器のバージョンアップお知らせ機能により、お手持ちの電話機で電話をかけるときに、「ピーピーピー」という音が「ツー」という発信音の前に聞こえることがあります。この場合は、ひかり電話対応機器のファームウェアのバージョンアップを行ってください。ファームウェアのバージョンアップについては、ひかり電話対応機器の取扱説明書などを参照してください。
- ISDNターミナルアダプタはナンバー・ディスプレイ(●P2-5)の設定が必要です。詳しくは、ご利用になる機器の取扱説明書を参照してください。
- ここで記載している構成以外の接続方法については、当社のお問い合わせ先へご確認ください。



### お願い

- アナログ通信機器との接続に使用するケーブルの長さは、最長200 m(0.5 φ)としてください。
- 屋外に渡る配線は絶対に行わないでください。雷などによる故障の原因になります。
- 機器の接続に使用するコード類は、機器に付属のものを使うか、接続する機器に適合したものを使用してください。
- お使いになる電話機は本商品のTELポートに接続してください。電話機に接続していた電話回線は本商品の回線ポートに接続してください。

## 1 お使いになる前に

## ディスプレイの表示について

## ● カレンダー・時計表示(待機画面)例



## ● 着信中表示例

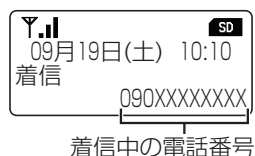

## ● ディスプレイ表示例

着信後、ガイダンスを送出しているとき	通話中のとき	機能選択中のとき
録音をしているとき	着信拒否をしているとき	設定が完了したとき

## ● 録音状態アイコン

通話録音中	
-------	--

## ● ファイル送信状態アイコン

音声ファイル送信中	
-----------	--

## ● 無線通信状態

電波レベル強	
電波レベル中	
電波レベル弱	
圏外	

## ● microSD カード状態アイコン

残量あり	
残容量少※1	
残容量なし※2	
未挿入	

※1 通話録音可能時間が70時間未満

※2 通話録音可能時間が50時間未満

## ● 電池状態アイコン

電池動作中	
電池交換	
電池未実装	

## ● ファームウェア更新状態アイコン

更新ファームウェアあり	
ファームウェアダウンロード済み	



- 本商品は、無線通信状態が「圏外」にならない場所に設置してください。

# 電話回線の種類を合わせる

本商品は、自動的に電話回線の種類を判別して設定しますが(●P1-11)、以下のようなときには、電話がかけられなくなることがあります。

- ・回線の自動設定ができなかったとき
- ・電話回線の種類を変更されたとき

このようなときには、下記の手順にしたがって電話回線の種類を合わせてください。  
ボタンカバーを開けて(●P1-4)操作します。

## 1 待機画面の状態、を押す。

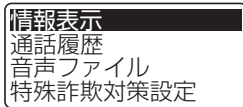

## 2 上下ボタンで「電話設定」を選択して、を押す。



## 3 上下ボタンで「回線ダイヤル」を選択して、を押す。



## ワンポイント

- 回線が接続されていないときは  
手順4で「自動」を選択した場合は、本商品が再起動した後に、「電話回線を接続してください」と表示されます。

## お知らせ

- 初期値は、「自動」に設定されています。
- 転居などにより、電話回線の種類がわからないときは手順4で「自動」を選択するか、局番なしの116番へお問い合わせください。
- 手順4で、メニュー／決定ボタンを押してから設定完了音が鳴るまでの間は、本商品进行操作しないでください。
- 再起動が完了するまで数十秒～数分かかります。
  - ・再起動中に電話がかかってきたときは、TELポートに接続した電話機の呼出音が鳴ります。
  - ・再起動中にTELポートに接続した電話機で電話をかけることができます。
  - ・待機画面が表示されるまでの間、本商品の機能はご利用になれません。また、通話録音内容のAI解析(●P1-1)をしません。
- ひかり電話やISDN回線をご使用になっているときは、接続したひかり電話対応機器やISDNターミナルアダプタに合わせて、手順4で電話回線の種類を選択してください。

## 4 上下ボタンで電話回線の種類を選択して、を押す。

「自動」  
「PB」  
「DP」

- ・「自動」を選択した場合  
設定完了音が鳴り、設定完了画面が表示されます。  
「再起動します」と表示され、本商品が再起動します。  
自動的に回線を識別して、回線種別に設定します。  
設定完了後、待機画面に戻ります。
- ・「PB」を選択した場合  
設定完了音が鳴り、設定完了画面が表示されます。
- ・「DP」を選択した場合  
「DP(20pps)」「DP(10pps)」設定画面が表示されますので、「DP(20pps)」または「DP(10pps)」を選択し、メニュー／決定ボタンを押します。  
設定完了音が鳴り、設定完了画面が表示されます。

## 5 「PB」／「DP」を選択した場合は、を2回押す。

待機画面に戻ります。

## 1 お使いになる前に

## ボタンを押したときの音を設定する (操作音)

ボタンを押したときの操作音(ピ)とエラー音(ピピピ)、設定完了音(ピー)を鳴らすかどうかを設定します。

ボタンカバーを開けて(●P1-4)操作します。

1 待機画面の状態、を押す。



2 上下ボタンで「音・表示設定」を選択して、を押す。



3 上下ボタンで「操作音」を選択して、を押す。



4 上下ボタンで「有効」／「無効」を選択して、を押す。

初期値は、「有効」に設定されています。  
設定完了音が鳴り、設定完了画面が表示されます。

設定が完了しました

5 を2回押す。

待機画面に戻ります。



ワンポイント

- 操作音を「無効」に設定すると  
ボタンを押したときの操作音(ピ)とエラー音(ピピピ)、設定完了音(ピー)は鳴りません。

## スピーカ音量を調節する

音声ファイルを再生するときのスピーカ音量を3段階に調節できます。

ボタンカバーを開けて(●P1-4)操作します。

1 待機画面の状態、を押す。



2 上下ボタンで「音・表示設定」を選択して、を押す。



3 上下ボタンで「スピーカ音量」を選択して、を押す。



初期値は、「標準(—)」に設定されています。

4 上下ボタンでスピーカ音量を調節して、を押す。

スピーカ音量は「大」、「標準」、「小」に調節できます。

設定完了音が鳴り、設定完了画面が表示されます。

設定が完了しました

5 を2回押す。

待機画面に戻ります。

# 送話音量を調節する

TELポートに接続した電話機のハンドセットの送話音量(相手の方に聞こえる音量)を3段階に調節できます。

ボタンカバーを開けて(▶P1-4)操作します。

1 待機画面の状態、**メニュー決定**を押す。



2 上下ボタンで「音・表示設定」を選択して、**メニュー決定**を押す。



3 上下ボタンで「送話音量」を選択して、**メニュー決定**を押す。

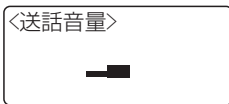

初期値は、「標準(■)」に設定されています。

4 上下ボタンで送話音量を調節して、**メニュー決定**を押す。

送話音量は「大」、「標準」、「小」に調節できます。

設定完了音が鳴り、設定完了画面が表示されます。

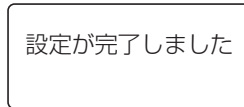

5 **削除**を2回押す。

待機画面に戻ります。



## お知らせ

- 送話音量を調節すると、通話録音のこちらからお話する音量も変わります。

# 受話音量を調節する

TELポートに接続した電話機のハンドセットの受話音量(お話しするときの相手の音量)を3段階に調節できます。

ボタンカバーを開けて(▶P1-4)操作します。

1 待機画面の状態、**メニュー決定**を押す。



2 上下ボタンで「音・表示設定」を選択して、**メニュー決定**を押す。



3 上下ボタンで「受話音量」を選択して、**メニュー決定**を押す。



初期値は、「標準(■)」に設定されています。

4 上下ボタンで受話音量を調節して、**メニュー決定**を押す。

受話音量は「大」、「標準」、「小」に調節できます。

設定完了音が鳴り、設定完了画面が表示されます。

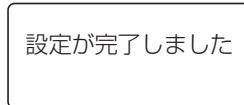

5 **削除**を2回押す。

待機画面に戻ります。



## お知らせ

- 受話音量を調節すると、通話録音の相手の方の音量も変わります。

## 2 電話を使う

## 電話をかける(発信)

電話機のハンドセットを取り上げて、「ツー」という発信音が聞こえてから電話番号を押します。相手の方が出たらお話しします。

## 1 電話機のハンドセットを取り上げる。

ハンドセットを耳にあてると、「ツー」という発信音が聞こえます。

## 2 電話機のダイヤルボタンで電話番号を押す。

通話録音を開始します。

## 3 相手の方が出ると通話録音をするガイダンスが聞こえる。

相手の方にも通話録音をするガイダンスが流れます。通話録音をするガイダンスが流れている間もお話することができます。

- ・ガイダンスが流れている間は通話録音をしません。ガイダンスが終わったあとから再び通話録音を開始します。
- ・本商品の設定や電話付加サービスの条件などにより、相手の方に通話録音するガイダンスが流れない場合がありますので、相手の方に通話録音していることを伝えてください。
- ・microSDカードを取り付けていない場合は、通話終了直後に発信したときに、相手の方に通話録音するガイダンスが流れないことがありますので、相手の方に通話録音していることを伝えてください。

## 4 相手の方とお話する。

## 5 お話しが終わったら、ハンドセットを置く。





## ワンポイント

### ● 通話録音内容に特殊詐欺の疑いがあるときは

- 通話録音内容をネットワークのサービスを利用して解析し、特殊詐欺の疑いがある場合は
- ・あらかじめ登録している家族などのメールアドレスにメールを送信し、注意を促します。
  - ・あらかじめ登録している家族などの電話番号に電話をかけ、音声ガイドで注意を促します。

### ● 通話録音をするガイドランスを流さないようにするには

「発信時通話録音」を「有効(ガイドランス無)」に設定します。(☛P5-1)

### ● 通話録音をしない場合は

「発信時通話録音」を「無効」に設定します。(☛P5-1)

「発信時通話録音」を「無効」に設定すると、通話録音をするガイドランスを流さず、通話録音をしません。また、通話録音内容のAI解析(☛P1-1)をしません。



## お知らせ

- ディスプレイに表示される電話番号は20桁までです。
- 通話録音中は、ディスプレイに通話録音時間が表示されます。通話録音時間は最大59分59秒「59:59」まで表示されます。通話録音時間が59分59秒「59:59」以上になった場合は、00分00秒「00:00」に戻ります。
- 通話録音時間の表示は目安です。実際の通話録音時間とは異なる場合もありますので、目安としてご利用ください。
- 操作音(☛P1-15)を「有効」に設定していても、通話中は、操作音は鳴りません。
- 電話付加サービスの動作条件は「重要事項説明」(☛P1)を参照してください。
- ファクス通信時は、通話録音をしません。
- 下記の場合は通話録音をするガイドランスを流さず、通話録音をしません。また、通話録音内容のAI解析(☛P1-1)をしません。
  - ・「許可リスト」(☛P3-1)に登録されている電話番号に電話をかけた場合
  - ・110番、119番、118番などの1XX番(184、186、122を除く)に電話をかけた場合
  - ・ダイヤルの1桁目が#、\*の電話番号に電話をかけた場合
- フリーダイヤル等の自動応答先に電話をかけ、ガイドランス対応によるPB操作を行うと、ダイヤル情報とみなし、許可リストに登録されている電話番号の判定が正常にできなくなる場合があります。
- 受付電話などの音声案内において、電話機のダイヤルによる操作を行えない場合があります。また、本商品のTELポートに留守番電話機などを接続してご利用の場合、外出先から留守中に録音されたメッセージを聞くためのリモコン操作などを行えないことがあります。その際は、以下のいずれかの対応をしてください。
  - ・本商品の電源アダプタをコンセントから抜き、乾電池を取り出して、本商品の電源を切る。
  - ・本商品のTELポートに接続した電話機の電話機コードを本商品から取り外し、取り外した電話機コードを電話用コンセント、ひかり電話対応機器のアナログポート、またはISDNターミナルアダプタのアナログポートに差し込む。
- 手順2で、電話機のダイヤルボタンで電話番号を押す間隔は6秒以上あげないでください。間隔をあげると電話をかけられない場合があります。
- 通話録音を開始すると、ディスプレイに通話録音中が表示されますが、110番、119番、118番などの1XX番(184、186、122を除く)や許可リストに登録してある電話番号にかけた場合は、通話録音を停止しディスプレイの通話録音中表示が消えます。

# 電話を受ける(着信)

呼出音が鳴ったら、電話機のハンドセットを取り上げて、お話しします。

## 1 相手の方が電話をかける。

本商品が応答し、かけてきた相手に通話録音するガイダンスを流します。



## 2 電話機の呼出音が鳴る。

相手の方にはメロディ(華麗なる大円舞曲)が流れます。

## 3 電話機のハンドセットを取り上げてお話しする。

通話録音を開始します。

- 本商品の設定や電話付加サービスの条件などにより、相手の方に通話録音するガイダンスが流れない場合がありますので、相手の方に通話録音していることを伝えてください。
- microSDカードを取り付けていない場合は、通話終了直後に着信したときに、相手の方に通話録音するガイダンスが流れないことがありますので、相手の方に通話録音していることを伝えてください。

## 4 お話しが終わったら、ハンドセットを置く。





## ワンポイント

### ● 通話録音内容に特殊詐欺の疑いがあるときは

- 通話録音内容をネットワークのサービスを利用して解析し、特殊詐欺の疑いがある場合は
- ・あらかじめ登録している家族などのメールアドレスにメールを送信し、注意を促します。
  - ・あらかじめ登録している家族などの電話番号に電話をかけ、音声ガイダンスで注意を促します。

### ● 「拒否リスト」(●P3-1)に登録されている電話番号から電話がかかってときは

ディスプレイに「着信拒否中」と表示し、着信を拒否するガイダンスが流れ、通話を終了します。

### ● 着信～通話中の電話番号を「許可リスト」に登録するには(●P3-2)

着信～通話中に、許可ボタンを押します。

### ● 着信～通話中の電話番号を「拒否リスト」に登録するには(●P3-2)

着信～通話中に、拒否ボタンを押します。

### ● 通話録音をするガイダンスは

この通話は、振り込み詐欺等の防犯対策のため、録音させていただきます。お呼び出しいたしますので、お待ちください。

### ● 着信拒否をするガイダンスは

おそれいりますが、あなたの電話番号からはおつなぎできません。



## お知らせ

- 通話録音中は、ディスプレイに通話録音時間が表示されます。通話録音時間は最大59分59秒「59:59」まで表示されます。通話録音時間が59分59秒「59:59」以上になった場合は、00分00秒「00:00」に戻ります。
- 通話録音時間の表示は目安です。実際の通話録音時間とは異なる場合もありますので、目安としてご利用ください。
- 本商品をひかり電話対応機器やISDNターミナルアダプタに接続している場合は、接続した機器のナンバー・ディスプレイ(●P2-5)の設定が必要です。詳しくは、ご利用になる機器の取扱説明書を参照してください。
- 電話付加サービスの動作条件は「重要事項説明」(●P1)を参照してください。
- ファクス通信時は、通話録音をしません。
- 操作音(●P1-15)を「有効」に設定していても、着信中や通話中は、操作音は鳴りません。
- 電話機のハンドセットを取り上げ、手順4ですぐにハンドセットを置いたときは、電話機の呼出音が鳴ったままになることがあります。その場合は、再度ハンドセットを取り上げ、少し待ってからハンドセットを置いてください。
- 「許可リスト」(●P3-1)に登録されている電話番号から電話がかかってきたときは、かけてきた相手に通話録音をするガイダンスを流さず、通話を録音しません。また、通話録音内容のAI解析(●P1-1)をしません。

# ナンバー・ディスプレイについて

ナンバー・ディスプレイは、電話をかけてきた相手の電話番号がディスプレイに表示されるサービスです。

電話に出る前に、電話をかけてきた相手の電話番号を確認できます



## ● 本商品の TEL ポートに接続した電話機がナンバー・ディスプレイに対応している場合は

- ・「ナンバー・ディスプレイを利用する」(●P2-6)を「有効」に設定してください。
- ・本商品の TEL ポートに接続した電話機のナンバー・ディスプレイの設定が必要です。詳しくは、ご利用になる電話機の取扱説明書を参照してください。

## ● 電話番号が通知されていないときは（非通知着信）

ナンバー・ディスプレイを利用しているときでも、相手から電話番号が通知されてこなかったときは、ディスプレイにその理由が表示されます。

- ・「非通知着信」：相手が電話番号を通知しない契約や設定で電話をかけてきたときに表示されます。
- ・「公衆電話」：相手が公衆電話から電話をかけてきたときに表示されます。
- ・「表示圏外」：相手がナンバー・ディスプレイのサービスが利用できない地域からかけてきたときに表示されます。



### お知らせ

- 本商品をひかり電話対応機器やISDNターミナルアダプタに接続している場合は、接続した機器のナンバー・ディスプレイの設定が必要です。詳しくは、ご利用になる機器の取扱説明書を参照してください。

## ナンバー・ディスプレイを利用する

TELポートに接続した電話機のナンバー・ディスプレイ対応の有無を設定します。  
ボタンカバーを開けて(▶P1-4)操作します。

- 1 待機画面の状態では、**メニュー決定**を押す。



- 2 上下ボタンで「電話設定」を選択して、**メニュー決定**を押す。



- 3 上下ボタンで「ND着信対応」を選択して、**メニュー決定**を押す。



- 4 上下ボタンでナンバー・ディスプレイの設定を選択して、**メニュー決定**を押す。

「有効」  
「無効」

電話機がナンバー・ディスプレイに対応している場合は、「有効」に設定してください。設定完了音が鳴り、設定完了画面が表示されます。

設定が完了しました

- 5 **削除**を2回押す。  
待機画面に戻ります。



### お知らせ

- 初期値は「無効」に設定されています。

## 3 許可リストを使う／拒否リストを使う

## 許可リストを使うには／拒否リストを使うには

## 許可リストを使う

許可リストに電話番号を登録すると、その番号からかかってきた電話は、通話録音をするガイダンスを流さず、通話録音をしません。

許可リストに登録していない電話番号から電話がかかってきたときは、通話録音をするガイダンスを流し、通話録音を開始します。



## ワンポイント

- 通話録音をするガイダンスは  
この通話は、振り込め詐欺等の防犯対策のため、録音させていただきます。お呼び出しいたしますので、お待ちください。



## お知らせ

- 許可リストに電話番号を登録すると、その番号からかかってきた電話は、かけてきた相手に通話録音をするガイダンスを流さず、通話を録音しません。また、通話録音内容のAI解析(☛P1-1)をしません。
- 許可リストに電話番号を登録すると、その番号にかけた電話は、通話録音をするガイダンスを流さず、通話録音をしません。また、通話録音内容のAI解析(☛P1-1)をしません。
- 電話機のダイヤル操作が1分以上になると、許可リストに登録されている電話番号の判定が正常にできなくなる場合があります。

## 拒否リストを使う

拒否リストに電話番号を登録すると、その番号からかかってきた電話は、着信拒否をするガイダンスを流し、電話を切ります。

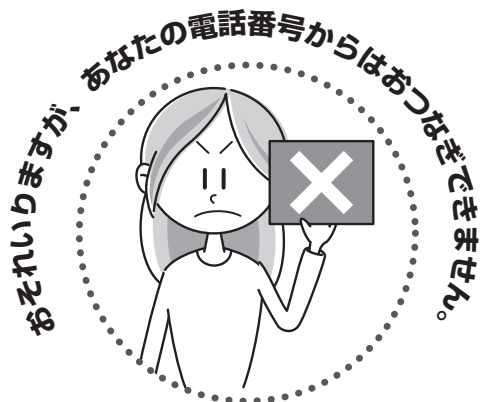

## ワンポイント

- 着信拒否をするガイダンスは  
おそれいますが、あなたの電話番号からはおつなぎできません。



## お知らせ

- 拒否リストに登録した電話番号から電話がかかってきたときに電話機のハンドセットを取り上げると、ハンドセットから「プープー…」という話中音が聞こえます。

# 許可リスト／拒否リストに登録する

許可リスト／拒否リストに電話番号を登録することで、許可／拒否する通話相手を設定できます。

## かかってきた電話番号を許可リスト／拒否リストに登録する

### 1 着信中～通話中に **許可** または **拒否** を押す。

許可リスト／拒否リスト登録確認画面が表示されます。

この相手の電話番号を許可リストに登録しますか？  
**決定** はい **取消** いいえ

### 2 **決定** を押す。

登録完了画面が表示され、登録が完了します。

許可リストに登録しました



### お知らせ

- 許可リスト／拒否リストに登録可能な電話番号は、各300件です。
- すでに登録済みの電話番号を登録しようとした場合は、重複して追加はしませんが、登録完了画面が表示されます。
- 拒否リストに登録する電話番号が、すでに許可リストに登録されている場合は、手順2で決定ボタンを押すと「拒否リストに登録しました」と約2秒間表示した後、「同じ電話番号が許可リストに登録済みです 削除しますか？」と表示されます。決定ボタンを押すと許可リストに登録済みの電話番号が削除されます。削除しないときは取消ボタンを押します。
- 許可リストと拒否リストに同じ電話番号が登録された場合は、許可リストに登録されている電話番号が優先されます。
- 非通知着信、公衆電話着信、表示圏外着信を許可すると、非通知／公衆電話／表示圏外からかかってきた電話は、かけてきた相手に通話録音をするガイダンスを流し、通話を録音します。また、通話録音内容のAI解析(●P1-1)を行います。



### ワンポイント

- **登録を中止するとき**  
手順2で取消ボタンを押します。
- **通話録音をするガイダンスは**  
この通話は、振り込め詐欺等の防犯対策のため、録音させていただきます。お呼び出しいたしますので、お待ちください。
- **着信拒否をするガイダンスは**  
おそれいりますが、あなたの電話番号からはおつなぎできません。
- **非通知着信を許可／拒否するには**  
着信中～通話中に許可ボタンまたは拒否ボタンを押し、決定ボタンを押します。
- **公衆電話着信を許可／拒否するには**  
着信中～通話中に許可ボタンまたは拒否ボタンを押し、決定ボタンを押します。
- **表示圏外着信を許可／拒否するには**  
着信中～通話中に許可ボタンまたは拒否ボタンを押し、決定ボタンを押します。
- **非通知着信を拒否したときは**  
非通知で電話がかかってきたときに「あなたの電話番号は通知されていません。おそれいりますが、電話番号の前に「186」を付けて、おかけ直してください。」というガイダンスを流し、電話を切ります。
- **公衆電話着信を拒否したときは**  
公衆電話から電話がかかってきたときに「公衆電話からはおつなぎできません。おそれいりますが、公衆電話以外から、おかけ直してください。」というガイダンスを流し、電話を切ります。
- **表示圏外着信を拒否したときは**  
表示圏外から電話がかかってきたときに「表示圏外からの電話はおつなぎできません。」というガイダンスを流し、電話を切ります。

## 3 許可リストを使う／拒否リストを使う

## 許可リスト／拒否リストに登録する

## 許可リスト／拒否リストに電話番号に登録する

あらかじめ着信を許可／拒否する電話番号に登録することができます。  
ボタンカバーを開けて(●P1-4)操作します。

- 1 待機画面の状態で、を押す。



- 2 上下ボタンで「特殊詐欺対策設定」を選択して、を押す。



- 3 上下ボタンで「許可リスト」または「拒否リスト」を選択して、を押す。



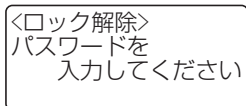

- 4 上下ボタンで「登録」を選択して、を押す。

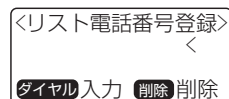

- 5 ダイヤルボタンでロック解除パスワード(4～16桁)を入力して、を押す。

パスワードの初期値は「1111」に設定されています。



- 6 ダイヤルボタンで電話番号を入力して、を押す。

設定完了音が鳴り、登録完了画面が表示されます。

電話番号は、必ず全桁(市外局番を含み、- (ハイフン)なし)に登録してください。

- 電話番号は5～16桁まで入力できます。

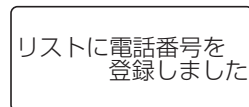

- 7 を3回押す。

待機画面に戻ります。



## ワンポイント

- ロック設定パスワードを設定するには(➡P5-3)
- 「ロック設定有効／無効」が「無効」の場合は  
手順5でロック解除パスワードの入力は不要です。



## お知らせ

- 許可リスト／拒否リストに登録可能な電話番号は、各300件です。
- すでに登録済みの電話番号を登録しようとした場合は、重複して追加はしませんが、登録完了画面が表示されます。
- 拒否リストに登録できない電話番号の場合は、手順6で「この電話番号は拒否リストへの登録はできません」を約2秒間表示し、手順5の画面に戻ります。
- 拒否リストに登録する電話番号が、すでに許可リストに登録されている場合は、手順6でメニュー／決定ボタンを押すと「リストに電話番号を登録しました」と約2秒間表示した後、「許可リストの同じ電話番号を削除しますか？」と表示されます。「はい」を選択してメニュー／決定ボタンを押すと許可リストに登録済みの電話番号が削除されます。削除しないときは「いいえ」を選択してメニュー／決定ボタンを押します。
- 許可リストと拒否リストに同じ電話番号が登録された場合は、許可リストに登録されている電話番号が優先されます。

# 許可リスト／拒否リストに登録する

## 許可リスト／拒否リストに着信履歴から登録する

着信履歴から、許可リスト／拒否リストに登録することができます。  
ボタンカバーを開けて(▶P1-4)操作します。

- 1 待機画面の状態で、**メニュー決定**を押す。

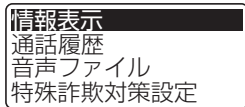

- 2 上下ボタンで「通話履歴」を選択して、**メニュー決定**を押す。

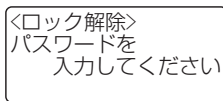

- 3 ダイヤルボタンでロック解除パスワード(4～16桁)を入力して、**メニュー決定**を押す。

パスワードの初期値は「1111」に設定されています。



- 4 上下左右ボタンで表示したい日付の通話履歴を選択して、**メニュー決定**を押す。



- 5 上下左右ボタンで登録したい着信履歴を選択して、**メニュー決定**を押す。



- 6 着信履歴が表示された状態で、**メニュー決定**を押す。

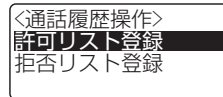

- 7 上下ボタンで「許可リスト登録」または「拒否リスト登録」を選択して、**メニュー決定**を押す。

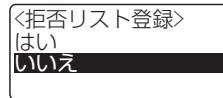

- 8 上下ボタンで「はい」を選択して、**メニュー決定**を押す。

設定完了音が鳴り、登録完了画面が表示されます。

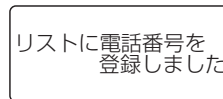

- 9 **削除**を4回押す。

待機画面に戻ります。





## ワンポイント

- ロック設定パスワードを設定するには(➡P5-3)
- 「ロック設定有効／無効」が「無効」の場合は  
手順3でロック解除パスワードの入力は不要です。



## お知らせ

- 許可リスト／拒否リストに登録可能な電話番号は、各300件です。
- すでに登録済みの電話番号を登録しようとした場合は、重複して追加はしませんが、登録完了画面が表示されます。
- 拒否リストに登録できない電話番号の場合は、手順8で「この電話番号は拒否リストへの登録はできません」を約2秒間表示し、手順5の画面に戻ります。
- 拒否リストに登録する電話番号が、すでに許可リストに登録されている場合は、手順8でメニュー／決定ボタンを押すと「リストに電話番号を登録しました」と約2秒間表示した後、「許可リストの同じ電話番号を削除しますか？」と表示されます。「はい」を選択してメニュー／決定ボタンを押すと許可リストに登録済みの電話番号が削除されます。削除しないときは「いいえ」を選択してメニュー／決定ボタンを押します。
- 許可リストと拒否リストに同じ電話番号が登録された場合は、許可リストに登録されている電話番号が優先されます。
- 許可リスト／拒否リストに発信履歴から登録することはできません。

# 許可リスト／拒否リストの電話番号を編集する

許可リスト／拒否リストに登録された電話番号を編集することができます。  
ボタンカバーを開けて(●P1-4)操作します。

- 1 待機画面の状態で、**メニュー決定**を押す。



- 2 上下ボタンで「特殊詐欺対策設定」を選択して、**メニュー決定**を押す。



- 3 上下ボタンで「許可リスト」／「拒否リスト」を選択して、**メニュー決定**を押す。



- 4 上下ボタンで「一覧表示」を選択して、**メニュー決定**を押す。

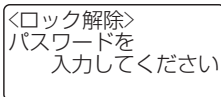

- 5 ダイヤルボタンでロック解除パスワード(4～16桁)を入力して、**メニュー決定**を押す。

パスワードの初期値は「1111」に設定されています。



- 6 上下左右ボタンで編集したい電話番号を選択して、**メニュー決定**を押す。

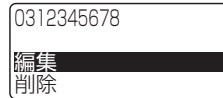

- 7 上下ボタンで「編集」を選択して、**メニュー決定**を押す。



- 8 **削除**、**ダイヤル**ボタンで電話番号を編集して、**メニュー決定**を押す。

設定完了音が鳴り、編集完了画面が表示されます。

電話番号は、必ず全桁(市外局番を含み、-(ハイフン)なし)を登録してください。

・登録できる電話番号は5桁～16桁です。

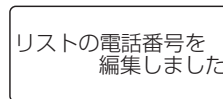

- 9 **削除**を5回押す。

待機画面に戻ります。



### ワンポイント

- ロック設定パスワードを設定するには(➡P5-3)
- 「ロック設定有効／無効」が「無効」の場合は  
手順5でロック解除パスワードの入力は不要です。



### お知らせ

- 編集後の電話番号が、すでに登録されている場合は、重複登録はされず、すでに登録済みの電話番号が削除されます。
- 拒否リストに登録する電話番号が、すでに許可リストに登録されている場合は、手順8でメニュー／決定ボタンを押すと「リストに電話番号を登録しました」と約2秒間表示した後、「許可リストの同じ電話番号を削除しますか？」と表示されます。「はい」を選択してメニュー／決定ボタンを押すと許可リストに登録済みの電話番号が削除されます。削除しないときは「いいえ」を選択してメニュー／決定ボタンを押します。
- 許可リストと拒否リストに同じ電話番号が登録された場合は、許可リストに登録されている電話番号が優先されます。

## 3 許可リストを使う／拒否リストを使う

## 許可リスト／拒否リストの電話番号を削除する

許可リスト／拒否リストに登録された電話番号を1件／全件削除できます。

## 許可リスト／拒否リストの電話番号を1件削除する

許可リスト／拒否リストに登録された電話番号を1件削除できます。

ボタンカバーを開けて(☛P1-4)操作します。

- 1 待機画面の状態で、**メニュー決定**を押す。

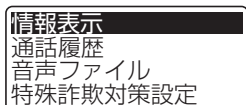

- 2 上下ボタンで「特殊詐欺対策設定」を選択して、**メニュー決定**を押す。

- 3 上下ボタンで「許可リスト」／「拒否リスト」を選択して、**メニュー決定**を押す。



- 4 上下ボタンで「一覧表示」を選択して、**メニュー決定**を押す。

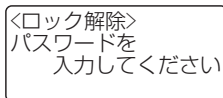

- 5 ダイヤルボタンでロック解除パスワード(4～16桁)を入力して、**メニュー決定**を押す。

パスワードの初期値は「1111」に設定されています。



- 6 上下左右ボタンで削除したい電話番号を選択して、**メニュー決定**を押す。

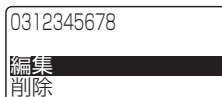

- 7 上下ボタンで「削除」を選択して、**メニュー決定**を押す。

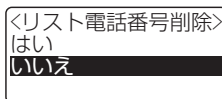

- 8 上下ボタンで「はい」を選択して、**メニュー決定**を押す。

設定完了音が鳴り、削除完了画面が表示されます。

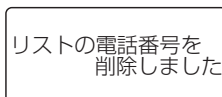

- 9 **削除**を4回押す。  
待機画面に戻ります。



## ワンポイント

- ロック設定パスワードを設定するには(☛P5-3)
- 「ロック設定有効／無効」が「無効」の場合は手順5でロック解除パスワードの入力は不要です。

## 許可リスト／拒否リストの電話番号を全件削除する

許可リスト／拒否リストに登録された電話番号を全件削除できます。  
ボタンカバーを開けて(●P1-4)操作します。

- 1 待機画面の状態で、を押す。

情報表示  
通話履歴  
音声ファイル  
特殊詐欺対策設定

- 2 上下ボタンで「特殊詐欺対策設定」を選択して、を押す。

録音設定  
着信拒否  
許可リスト  
拒否リスト

- 3 上下ボタンで「許可リスト」／「拒否リスト」を選択して、を押す。

リスト判定  
一覧表示  
登録  
全削除

- 4 上下ボタンで「全削除」を選択して、を押す。

<ロック解除>  
パスワードを  
入力してください

- 5 ダイヤルボタンでロック解除パスワード(4～16桁)を入力して、を押す。

パスワードの初期値は「1111」に設定されています。

<リスト全削除>  
はい  
いいえ

- 6 上下ボタンで「はい」を選択して、を押す。

設定完了音が鳴り、削除完了画面が表示されます。

リストの電話番号を  
全て削除しました

- 7 を3回押す。

待機画面に戻ります。



### ワンポイント

- ロック設定パスワードを設定するには(●P5-3)
- 「ロック設定有効／無効」が「無効」の場合は手順5でロック解除パスワードの入力は不要です。

# 許可リスト／拒否リストの有効／無効を設定する

許可リスト／拒否リストの有効／無効を設定できます。  
ボタンカバーを開けて(●P1-4)操作します。

- 1 待機画面の状態、を押す。



- 2 上下ボタンで「特殊詐欺対策設定」を選択して、を押す。



- 3 上下ボタンで「許可リスト」／「拒否リスト」を選択して、を押す。



- 4 上下ボタンで「リスト判定」を選択して、を押す。



- 5 上下ボタンで「有効」／「無効」を選択して、を押す。

設定完了音が鳴り、設定完了画面が表示されます。

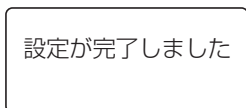

- 6 を3回押す。

待機画面に戻ります。

memo

1  
お使いになる前に

2  
電話を使う

3  
許可リストを使う  
拒否リストを使う

4  
音声ファイルを  
操作する／再生する

5  
便利な使いかた

6  
困ったときは

7  
付録

8  
その他

# 音声ファイル一覧を表示するには

microSDカードに保存された音声ファイルを表示できます。  
ボタンカバーを開けて(●P1-4)操作します。

- 1 待機画面の状態、を押す。



- 2 上下ボタンで「音声ファイル」を選択して、を押す。

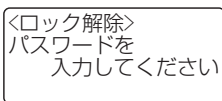

- 3 ダイヤルボタンでロック解除パスワード(4～16桁)を入力して、を押す。

パスワードの初期値は「1111」に設定されています。



- 4 を押す。

「取得中」と表示した後、以下の画面が表示されます。



- 5 上下左右ボタンで表示したい音声ファイルの日付を選択して、を押す。

「取得中」と表示した後、以下の画面が表示されます。



## ワンポイント

- ロック設定パスワードを設定するには (●P5-3)
- 「ロック設定有効／無効」が「無効」の場合は手順3でロック解除パスワードの入力は不要です。



## お知らせ

- microSDカード内の各日付フォルダの音声ファイルが、新しいものから最大100件表示されます。1回の通話録音時間が長い場合は、表示される件数が100件より少なくなることがあります。
- 本商品にmicroSDカードが取り付けられていない場合は、内蔵メモリに保存された音声ファイルが、新しいものから最大100件表示されます。手順3で「一覧表示」と「全削除」が表示されます。
- 手順4と手順5で、音声ファイルの一覧取得中に電話がかかってきたときは、一覧取得終了後、TELポートに接続した電話機の呼出音が鳴ります。
- 手順4と手順5で、音声ファイルの一覧取得中にTELポートに接続した電話機で電話をかけたときは、「プープー・・・」という話中音が電話機から聞こえます。一覧取得が終了するまでお待ちください。



## 音声ファイルの詳細を表示する

microSDカードに保存された音声ファイルの詳細を表示できます。  
ボタンカバーを開けて(●P1-4)操作します。

- 1 待機画面の状態、を押す。



- 2 上下ボタンで「音声ファイル」を選択して、を押す。

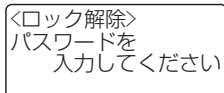

- 3 ダイヤルボタンでロック解除パスワード(4～16桁)を入力して、を押す。

パスワードの初期値は「1111」に設定されています。



- 4 を押す。

「取得中」と表示した後、以下の画面が表示されます。



- 5 上下左右ボタンで表示したい音声ファイルの日付を選択して、を押す。

「取得中」と表示した後、以下の画面が表示されます。



- 6 上下左右ボタンで詳細表示したい音声ファイルを選択して、を押す。

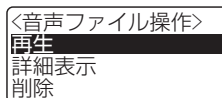

- 7 上下ボタンで「詳細表示」を選択して、を押す。

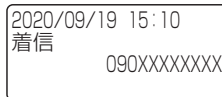

### ワンポイント

- ロック設定パスワードを設定するには(●P5-3)
- 「ロック設定有効／無効」が「無効」の場合は手順3でロック解除パスワードの入力は不要です。

### お知らせ

- microSDカード内の各日付フォルダの音声ファイルが、新しいものから最大100件表示されます。1回の通話録音時間が長い場合は、表示される件数が100件より少なくなることがあります。
- 本商品にmicroSDカードが取り付けられていない場合は、内蔵メモリに保存された音声ファイルが、新しいものから最大100件表示されます。手順3で「一覧表示」と「全削除」が表示されます。
- 手順4と手順5で、音声ファイルの一覧取得中に電話がかかってきたときは、一覧取得終了後、TELポートに接続した電話機の呼出音が鳴ります。
- 手順4と手順5で、音声ファイルの一覧取得中にTELポートに接続した電話機で電話をかけたときは、「ブーブー・・・」という話中音が電話機から聞こえます。一覧取得が終了するまでお待ちください。

# 音声ファイルを再生するには

microSDカードに保存された音声ファイルを再生することができます。  
ボタンカバーを開けて(●P1-4)操作します。

- 1 待機画面の状態、**メニュー決定**を押す。



- 2 上下ボタンで「音声ファイル」を選択して、**メニュー決定**を押す。

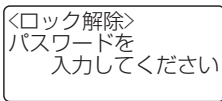

- 3 ダイヤルボタンでロック解除パスワード(4～16桁)を入力して、**メニュー決定**を押す。

パスワードの初期値は「1111」に設定されています。



- 4 **メニュー決定**を押す。

「取得中」と表示した後、以下の画面が表示されます。



- 5 上下左右ボタンで表示したい音声ファイルの日付を選択して、**メニュー決定**を押す。

「取得中」と表示した後、以下の画面が表示されます。



- 6 上下左右ボタンで再生したい音声ファイルを選択して、**メニュー決定**を押す。

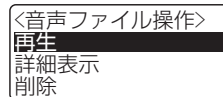

- 7 上下ボタンで「再生」を選択して、**メニュー決定**を押す。

音声スピーカーから再生されます。

再生が終了すると手順6の画面に戻ります。

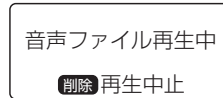



## ワンポイント

- ロック設定パスワードを設定するには(➡P5-3)
- 「ロック設定有効／無効」が「無効」の場合は  
手順3でロック解除パスワードの入力は不要です。
- 再生を止めるには  
削除ボタンを押します。再生が停止し、手順6の画面に戻ります。
- スピーカ音量を調節するには  
再生中に上下ボタンを押します。スピーカ音量は「大」、「標準」、「小」に調節できます。  
調節したスピーカ音量は、待機画面に戻るときに設定値として保存されます。



## お知らせ

- 音声ファイル再生中に電話がかかってきたときは、音声ファイルの再生が終了します。
- 音声ファイル再生中にTELポートに接続した電話機で電話をかけたときは、音声ファイルの再生が終了します。
- 本商品にmicroSDカードが取り付けられていない場合は、内蔵メモリに保存された音声ファイルを再生することができます。手順3で「一覧表示」と「全削除」が表示されます。
- 手順4と手順5で、音声ファイルの一覧取得中に電話がかかってきたときは、一覧取得終了後、TELポートに接続した電話機の呼出音が鳴ります。
- 手順4と手順5で、音声ファイルの一覧取得中にTELポートに接続した電話機で電話をかけたときは、「プープー…」という話中音が電話機から聞こえます。一覧取得が終了するまでお待ちください。

## 電話をかけたときの通話録音するガイダンスを停止するには

電話をかけたときに、通話を録音するガイダンスを流さないで通話録音をするように設定することができます。また、電話をかけたときに通話録音するガイダンスを流さず、通話録音をしない設定にもできます。

ボタンカバーを開けて(●P1-4)操作します。

- 1 待機画面の状態で、を押す。

情報表示  
通話履歴  
音声ファイル  
特殊詐欺対策設定

- 2 上下ボタンで「特殊詐欺対策設定」を選択して、を押す。

録音設定  
着信拒否  
許可リスト  
拒否リスト

- 3 上下ボタンで「録音設定」を選択して、を押す。

発信時通話録音  
SDカード満杯時動作

- 4 上下ボタンで「発信時通話録音」を選択して、を押す。

<発信時通話録音>  
有効(ガイダンス有)  
有効(ガイダンス無)  
無効

- 5 上下ボタンで「有効(ガイダンス有)」／「有効(ガイダンス無)」／「無効」を選択して、を押す。

設定完了音が鳴り、設定完了画面が表示されます。

■有効(ガイダンス有)

電話をかけたときに通話を録音するガイダンスが流れ、通話録音を行います。

■有効(ガイダンス無)

電話をかけたときに通話を録音するガイダンスを流さずに通話録音を行います。

■無効

電話をかけたときに通話を録音するガイダンスを流さず、通話録音を行いません。また、通話録音内容のAI解析(●P1-1)をしません。

設定が完了しました

- 6 を3回押す。

待機画面に戻ります。



お知らせ

- 初期値は、「有効(ガイダンス有)」に設定されています。

# 非通知着信を拒否するには

非通知や公衆電話、表示圏外からの着信に対して許可／拒否の設定ができます。「拒否」に設定している場合に、相手が電話番号を通知しないで電話をかけてきたときは、自動的に応答し、ガイダンスを流して通話を終了します。

ボタンカバーを開けて(●P1-4)操作します。

- 1 待機画面の状態では、を押す。



- 2 上下ボタンで「特殊詐欺対策設定」を選択して、を押す。



- 3 上下ボタンで「着信拒否」を選択して、を押す。



- 4 上下ボタンで「非通知着信」／「公衆電話着信」／「表示圏外着信」を選択して、を押す。

設定完了音が鳴り、設定完了画面が表示されます。

■非通知着信(初期値：許可)

非通知の着信(●P2-5)を許可するかどうかを設定します。

■公衆電話着信(初期値：許可)

公衆電話からの着信(●P2-5)を許可するかどうかを設定します。

■表示圏外着信(初期値：許可)

表示圏外からの着信(●P2-5)を許可するかどうかを設定します。



- 5 上下ボタンで「許可」／「拒否」を選択して、を押す。

- 6 を3回押す。

待機画面に戻ります。



## ワンポイント

- 非通知着信、公衆電話着信、表示圏外着信を「拒否」に設定している場合に、相手が電話番号を通知しないで電話をかけてきたときは

画面表示	ガイダンス内容
非通知着信拒否中	あなたの電話番号は通知されていません。おそれいりますが、電話番号の前に「186」を付けて、おかけ直してください。
公衆着信拒否中	公衆電話からおつなぎできません。おそれいりますが、公衆電話以外から、おかけ直してください。
表示圏外着信拒否中	表示圏外からの電話はおつなぎできません。



## お知らせ

- 非通知着信、公衆電話着信、表示圏外着信を「許可」に設定すると、非通知／公衆電話／表示圏外からかかってきた電話は、かけてきた相手に通話録音をするガイダンスを流し、通話を録音します。また、通話録音内容のAI解析(●P1-1)を行います。

# 操作ボタンをロックするには

他の人が許可リストや拒否リストなどを見たり、音声ファイルを再生しないように操作ボタンにロックを設定できます。

ボタンカバーを開けて(●P1-4)操作します。

## ロック設定パスワードを設定する

操作ボタンをロックする際、パスワードを設定できます。

- 1 待機画面の状態で、を押す。

情報表示  
通話履歴  
音声ファイル  
特殊詐欺対策設定

- 2 上下ボタンで「ロック設定」を選択して、を押す。

<ロック解除>  
パスワードを  
入力してください

- 3 ダイヤルボタンでロック解除パスワード(4～16桁)を入力して、を押す。

<ロック設定>  
有効  
無効

- 4 上下ボタンで「有効」を選択して、を押す。

<ロック設定>  
パスワードを  
入力してください

- 5 ダイヤルボタンで新しいロック設定パスワード(4～16桁)を入力して、を押す。

<ロック設定>  
パスワードを  
再入力してください

- 6 ダイヤルボタンで新しいロック設定パスワード(4～16桁)を再入力して、を押す。

設定完了音が鳴り、設定完了画面が表示されます。

設定が完了しました

- 7 を1回押す。

待機画面に戻ります。



### ワンポイント

- ロックを「無効」に設定するには  
手順4で「無効」を選択して、メニュー/決定ボタンを押します。



### お知らせ

- 初期値は、「ロック設定有効/無効」は「有効」、「ロック設定パスワード」は「1111」に設定されています。



### お願い

- 設定したパスワードを忘れてしまうと、ボタン操作のロック解除ができなくなります。パスワードは忘れないようにご注意ください。万一パスワードを忘れてしまった場合には、当社のお問い合わせ先へご連絡ください。
- 情報漏洩防止のため、パスワードの変更を強く推奨します。
- パスワードは第三者に推測されにくいパスワードを登録してください。

# ディスプレイのコントラストを調節するには

ディスプレイのコントラストを調節することができます。  
ボタンカバーを開けて(●P1-4)操作します。

- 1 待機画面の状態、を押す。



- 2 上下ボタンで「音・表示設定」を選択して、を押す。



- 3 上下ボタンで「LCDコントラスト」を選択して、を押す。



- 4 左右ボタンでコントラストを調節して、を押す。

コントラストは、1～9の9段階で調節できます。

設定完了音が鳴り、設定完了画面が表示されます。

設定が完了しました

- 5 を2回押す。

待機画面に戻ります。



お知らせ

●初期値は、「5(■●●●●)」に設定されています。

# ディスプレイのバックライトを設定するには

ディスプレイのバックライトを点灯するかどうかを設定できます。  
ボタンカバーを開けて(●P1-4)操作します。

- 1 待機画面の状態で、を押す。



- 2 上下ボタンで「音・表示設定」を選択して、を押す。



- 3 上下ボタンで「LCDバックライト」を選択して、を押す。



- 4 上下ボタンで「有効」／「無効」を選択して、を押す。

設定完了音が鳴り、設定完了画面が表示されます。

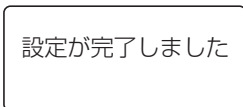

- 5 を2回押す。  
待機画面に戻ります。

## ワンポイント

- 「有効」に設定すると
  - 電話がかかってきたとき、ディスプレイのバックライトが点灯します。
  - TELポートに接続した電話機で電話をかけたときや、本商品のボタンを押したときなどに、約30秒間ディスプレイのバックライトが点灯します。
  - 設定メニューを表示してから待機画面に戻るまでディスプレイのバックライトが点灯し、待機画面に戻った後、約30秒間ディスプレイのバックライトが点灯します。
- 「無効」に設定すると  
ディスプレイのバックライトは点灯しません。

## お知らせ

- 初期値は、「有効」に設定されています。
- LCDバックライトを「有効」に設定した場合も、停電中に乾電池で動作しているときは、バックライトは点灯しません。



memo

1  
お使いになる前に

2  
電話を使う

3  
許可リストを使う／  
拒否リストを使う

4  
音声ファイルを  
操作する／再生する

5  
便利な使いかた

6  
困ったときは

7  
付録



8  
その他

## 故障かな？と思ったら



故障かな？と思ったらときは、修理を依頼される前に、以下の項目をご確認ください。また、この取扱説明書をもう一度お読みになり、操作に誤りがないかをお確かめください。

それでもなお異常があるときは、使用を中止して、「故障の場合は」(●P8-4)を参照して当社にご連絡ください。

こんなときは	原因	対処	参照ページ
何も表示しない。	電源が入っていない。	<ul style="list-style-type: none"> <li>●電源アダプタが壁などのコンセントから外れていないか確認してください。</li> <li>●コンセントに他の電気機器を接続して電気がきているか確認してください。</li> <li>●電源アダプタがパソコンの電源に連動したコンセントに差し込まれている場合は、壁などのコンセントに直接接続してください。(パソコンの電源が切れると、本商品に供給されている電源も切れてしまいます。)</li> <li>●電源アダプタのコードが破損していないか確認してください。破損している場合はすぐに電源アダプタをコンセントから抜き、当社のお問い合わせ先に修理をご依頼ください。</li> </ul>	●P1-11
「起動中」と表示される。	本商品が起動中です。	故障ではありません。しばらくお待ちください。	—
「電話回線を接続してください」と表示される。	電話回線に接続する電話機コードが繋がっていない。	電話機コードを接続してください。	●P1-11
「回線ダイヤル選択中」と表示される。	利用している電話回線の種類を自動で選択中です。	故障ではありません。しばらくお待ちください。	—
「SDカードの情報を取得できませんでした」と表示される。 「情報を取得できませんでした」と表示される。 「音声ファイルのSDカードへのコピーが失敗しました」と表示される。 「音声ファイルの削除に失敗しました」と表示される。 「音声ファイルの再生に失敗しました」と表示される。 「リストへの一括出力が失敗しました」と表示される。	microSDカードが正常に取り付けられていない。	microSDカードの取り付けを確認してください。	●P1-7
	microSDカードを認識していない。	microSDカードを初期化してください。	●P6-6
	ファイルシステムがFAT32、アロケーションユニットサイズが32 キロバイト以外でフォーマットされているmicroSDカードやフォーマットされていないmicroSDカードを取り付けている。	microSDカードを取り出し、パソコン等でファイルシステムをFAT32、アロケーションユニットサイズを32 キロバイトにフォーマットして、本商品に取り付けてください。	—
	microSDカードが破損している。	正常なmicroSDカードに交換してください。	—

こんなときは	原因	対処	参照ページ
「設定のインポートが失敗しました」と表示される。 「設定のエクスポートが失敗しました」と表示される。 「設定ファイルの削除が失敗しました」と表示される。 「SDカード書込失敗」と表示される。 「SDカードの初期化が失敗しました」と表示される。	microSDカードが正常に取り付けられていない。	microSDカードの取り付けを確認してください。	☛P1-7
	microSDカードを認識していない。	microSDカードを初期化してください。	☛P6-6
	ファイルシステムがFAT32、アロケーションユニットサイズが32 キロバイト以外でフォーマットされているmicroSDカードやフォーマットされていないmicroSDカードを取り付けている。	microSDカードを取り外し、パソコン等でファイルシステムをFAT32、アロケーションユニットサイズを32 キロバイトにフォーマットして、本商品に取り付けてください。	—
	microSDカードが破損している。	正常なmicroSDカードに交換してください。	—
microSDカードへの書き込みに時間がかかった場合など、ごくまれにmicroSDカードとのデータのやり取りがうまく行われないことがあります。		操作をやり直してください。	—
「FWダウンロード中」と表示される。	ファームウェアのダウンロード中です。	故障ではありません。しばらくお待ちください。	—
「音声ファイル送信失敗」と表示される。	無線通信不可の状態です。	無線通信状態が「圏外」にならない場所に本商品を移動してください。	☛P1-13
「電話機オンフック待ち」と表示される。	TELポートに接続した電話機のハンドセットを取り上げている。	電話機のハンドセットを置いてください。	—
 が表示される。	microSDカードの残容量が少なくなりました。	残容量のあるmicroSDカードに交換してください。	☛P1-7
		不要な音声ファイルを削除してください。	取扱説明書(☛P8)
 が表示される。	microSDカードの残容量がありません。	残容量のあるmicroSDカードに交換してください。	☛P1-7
		不要な音声ファイルを削除してください。	取扱説明書(☛P8)
	microSDカードが破損している。	正常なmicroSDカードに交換してください。	—

# 故障かな？と思ったら

こんなときは	原因	対処	参照ページ	
ディスプレイ表示	 が表示される。	microSDカードを取り付けていない。	microSDカードを取り付けてください。	➡P1-7
		microSDカードを認識していない。	microSDカードを初期化してください。	➡P6-6
		microSDカードが破損している。	正常なmicroSDカードに交換してください。	—
	 が表示される。 「電池残量がありません」と表示される。	電池残量がなくなり、電池交換が必要です。	新品の単3アルカリ乾電池(6本)と交換してください。	➡P1-8
電池を取り付けていない。		新品の単3アルカリ乾電池(6本)を取り付けてください。	➡P1-8	
状態ランプ	赤く点灯している。	microSDカードの残容量が少なくなった、または残容量がなくなりました。	残容量のあるmicroSDカードに交換してください。	➡P1-7
		無線通信不可の状態です。	不要な音声ファイルを削除してください。	取扱説明書(➡P8)
	無線通信状態が「圏外」にならない場所に本商品を移動してください。	➡P1-13		
	赤く点滅している。	電源が入り、起動中です。	故障ではありません。しばらくお待ちください。	—
		回線確認中です。		
		回線ダイヤル選択中です。		
赤く早い点滅をしている。	microSDカードの書き込みに失敗した。	microSDカードの取り付けを確認してください。	➡P1-7	
	音声ファイルの送信に失敗した。	無線通信状態が「圏外」にならない場所に本商品を移動してください。	➡P1-13	
緑点滅をしている。	停電時、電池で動作中です。	故障ではありません。停電が復旧するまでお待ちください。	—	

1 お使いになる前に

2 電話を使う

3 許可リストを使う  
拒否リストを使う

4 音声ファイルを  
操作する/再生する

5 便利な使いかた

6 困ったときは

7 付録

8 その他

こんなときは	原因	対処	参照ページ
電話がかかけられない。 電話がかかってこない。	電話回線の種類が違っている。	回線の種類を調べて、設定を合わせてください。	☛P1-14
	ひかり電話やISDN回線が使われている。	接続するひかり電話対応機器やISDNターミナルアダプタに付属の取扱説明書にしたがって、接続や設定を確認してください。	☛P1-12
	正しく接続されていない。	正しく接続してください。	☛P1-11
相手の方の電話番号がナンバー・ディスプレイ対応通信機器に表示されない。	ND着信対応が「無効」に設定されている。	ND着信対応を「有効」に設定してください。	☛P2-6
電話をかけるときに、「ピーピーピー」という音が「ツー」という発信音の前に聞こえる。	本商品をひかり電話対応機器のアナログポートに接続した場合には、ひかり電話対応機器のバージョンアップお知らせ機能が動作していませんか？	ひかり電話対応機器のバージョンアップお知らせ機能により、電話をかけるときに、「ピーピーピー」という音が「ツー」という発信音の前に聞こえることがあります。ひかり電話対応機器のファームウェアのバージョンアップを行ってください。	—
相手の方の声が小さい	相手の方の声が小さかったため。	故障ではありませんが、受話音量を調節することで改善されることがあります。	☛P1-16
相手の方に聞こえる声 が小さい	こちらの声が小さかったため。	故障ではありませんが、送話音量を調節することで改善されることがあります。	☛P1-16
電話機のハンドセットを取り上げると「ブーブー・・・」という話中音が聞こえる。	以下の状態です。 <ul style="list-style-type: none"> <li>許可リストまたは拒否リストをmicroSDカードから登録中。</li> <li>許可リストまたは拒否リストをmicroSDカードに保存中。</li> <li>音声ファイルの一覧取得中。</li> <li>音声ファイルの削除中。</li> </ul>	故障ではありません。ハンドセットを置いて、しばらくお待ちください。	—
電話がかかってきているときに、電話機の呼出音が鳴らない。	<ul style="list-style-type: none"> <li>設定データをmicroSDカードに保存中。</li> <li>microSDカードに保存した設定データの削除中。</li> <li>microSDカードに保存した設定データを本商品へ設定中。</li> <li>microSDカードの初期化中。</li> </ul>	故障ではありません。しばらくお待ちください。	—

## 故障かな？と思ったら

こんなときは	原因	対処	参照ページ	
通話録音	通話録音がきちんと録音されない。	相手の方の声が小さかったため。	故障ではありませんが、受話音量を調節することで改善されることがあります。	☛P1-16
		回線状態が悪いため。	通話録音が不明瞭に聞こえますが、故障ではありません。	—
		microSDカードを取り付けていない場合は、通話終了直後に発信、または着信したときに通話の途中から録音されることがあります。	microSDカードを取り付けてください。	☛P1-7
	通話録音ができない。	当日に通話録音をした音声ファイルが最大100件あるため。	残容量のあるmicroSDカードに交換してください。	☛P1-7
		当日に通話録音をした音声ファイルの中で、不要な音声ファイルを削除してください。	取扱説明書(☛P8)	
	SDカード満杯時動作が「録音しない」に設定されている。	SDカード満杯時動作を「録音継続」に設定してください。	取扱説明書(☛P8)	
	本商品とパソコンをLANケーブルで接続している。	本商品とパソコンを接続しているLANケーブルを外してください。	—	
設定	操作中に、「ピピピ」と聞こえてきた。	登録・設定ができないメニュー項目を選択して、メニュー／決定ボタンを押した。	登録・設定できる項目を選択し直してください。	—
		入力した内容に間違いがある。	入力をやり直してください。	—
	操作中に、「ピー」と聞こえてきた。	設定や登録が完了した音です。	故障ではありません。	—
その他	本体や電源アダプタが温かい。	内部には発熱するところがあり、多少温度が上がる。	故障ではありません。	—
	通話録音するガイダンスが聞こえない。	「発信時通話録音」が「有効(ガイダンス無)」または「無効」に設定されている。	「発信時通話録音」を「有効(ガイダンス有)」に設定してください。	☛P5-1
		microSDカードを取り付けていない場合は、通話録音するガイダンスが聞こえないことがあります。	microSDカードを取り付けてください。	☛P1-7
		電話付加サービスの条件により、通話録音するガイダンスが聞こえない場合があります。	故障ではありません。	—
起動中に「電話機オンフック待ち」と表示され、待機画面が表示されない。	TELポートに接続した電話機のハンドセットを取り上げている。	電話機のハンドセットを置いてください。	—	

# microSDカードを初期化するには

microSDカード内のデータを削除し、初期化することができます。  
ボタンカバーを開けて(➡P1-4)操作します。

- 1 待機画面の状態で、を押す。

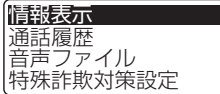

- 2 上下ボタンで「保守設定」を選択して、を押す。

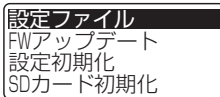

- 3 上下ボタンで「SDカード初期化」を選択して、を押す。

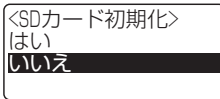

- 4 上下ボタンで「はい」を選択して、を押す。

「SDカード初期化中」と表示した後、完了画面が表示されます。

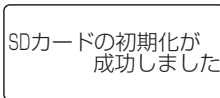

- 5 を2回押す。

待機画面に戻ります。



## お知らせ

- 手順4で、microSDカードの初期化中に電話がかかってきたときは、初期化終了後、TELポートに接続した電話機の呼出音が鳴ります。
- 手順4で、microSDカードの初期化中にTELポートに接続した電話機で電話をかけたときは、「ブーブー…」という話中音が電話機から聞こえます。初期化が終了するまでお待ちください。

## Q&amp;A

1 お使いになる前に

2 電話を使う

3

許可リストを使う/  
拒否リストを使う

4

音声ファイルを  
操作する/再生する

5

便利な使いかた

6

困ったときは

7

付録

8

その他

**Q 設定メニューを表示するには？**

**A** メニュー／決定ボタンを押し、上下ボタンで選択してください。  
また左右ボタンを押すと、前後の4件が表示されます。

**Q 設定項目を確定するには？**

**A** メニュー項目の確定は、メニュー／決定ボタンを押します。

**Q 操作をしないと？**

**A** そのままの状態を維持します。

**Q 登録・設定を中止するには？**

**A** 削除ボタンを複数回押します。  
登録・設定操作が中止され、待機画面に戻ります。

**Q 登録・設定中に電話がかかってきたときは？**

**A** 操作中の設定は無効となります。  
はじめから設定し直してください。

**Q 一つ前の画面に戻るには？**

**A** 削除ボタンを1回押します。

**Q 入力した電話番号やパスワードを消去するには？**

**A** 削除ボタンを押します。

**Q 設定項目の選択は？**

**A** ダイヤルボタンの上ボタン、下ボタン、左ボタン、右ボタンを押すと、選択することができます。



# 停電になったときは

乾電池を取り付けていれば、停電のときでも本商品を使用できます。

電池動作中はディスプレイに電池動作中マークが表示され(●P1-13)、状態ランプが約3秒に1回緑点滅します。

## 停電時の使用時間の目安は(乾電池を取り付けたとき)

単3アルカリ乾電池(6本)が新品の状態で、連続通話約1時間(常温)、または待機状態で約2時間(常温)の使用ができます。

停電中に電池の残量がなくなると、ディスプレイに「電池残量がありません」と表示され、本商品の機能はご利用になれません。

## 停電中に電池残量がなくなったとき、または乾電池を取り付けていないとき

- お使いの電話機が停電用電池などで動作をしている場合
  - ・ 停電でないときと同様に、電話をかけたり、受けたりすることができます。
  - ・ お使いの電話機がナンバー・ディスプレイ(●P2-5)に対応していない場合は、電話がかかってくると呼出音が短い間隔で約6秒間鳴ってから通常の出音が鳴ります。最初の6秒間はハンドセットを取り上げないでください。
- お使いの電話機が停電用電池などで動作をしていないときも発信と着信が可能な電話機の場合
  - ・ 電話をかけたり、受けたりすることができます。
  - ・ 電話がかかってくると停電用の呼出音が鳴ります。呼出音が短い間隔で約6秒間鳴ってから停電用の呼出音が鳴ります。最初の6秒間はハンドセットを取り上げないでください。
- 本商品の機能はご利用になれません。
- 録音されている通話録音(音声ファイル)は消去されません。
- 許可リスト、拒否リスト、設定した各種設定・登録内容は消去されません。
- 回線ダイヤル設定が「自動」に設定されているとき(初期値)は、停電が復旧すると、電話回線の種類が自動で設定されます。設定中は「回線ダイヤル選択中」画面が表示されます。
- 電話回線の種類を自動で設定中に電話がかかってきたときは、呼出音は鳴らず、電話は受けられません。
- 日付と時刻は初期値に戻りますが、停電が復旧すると、自動的に日付と時刻を合わせます。



### ワンポイント

- 停電でないときに電池の残量が少なくなったときは  
ディスプレイに電池交換アイコン(●P1-13)が表示されます。新品の単3アルカリ乾電池(6本)と交換してください。(●P1-8)



### お知らせ

- TELポートに接続した電話機の停電時の動作は、お使いの電話機の取扱説明書を参照してください。
- ひかり電話やISDN回線をご使用になっているときは、接続したひかり電話対応機器やISDNターミナルアダプタが動作しないため、電話をかけたり受けたりすることはできません。

# ユーザ設定記入シート

保守のための資料として設定内容を記入して、大切に保管してください。

設定項目		初期値	ユーザ設定値
特殊詐欺対策設定	録音設定	発信時通話録音	有効(ガイダンス有)
		SDカード満杯時動作	録音継続
	着信拒否	非通知着信	許可
		公衆電話着信	許可
		表示圏外着信	許可
	許可リスト	リスト判定	有効
		登録	なし
	拒否リスト	リスト判定	有効
登録		なし	
音・表示設定	操作音		有効
	スピーカ音量		標準
	送話音量		標準
	受話音量		標準
	LCDコントラスト		5
	LCDバックライト		有効
電話設定	回線ダイヤル		自動
	ND 着信対応		無効
ロック設定	ロック設定有効/無効		有効
	ロック設定パスワード		1111

# memo

1 お使いになる前に

2 電話を使う

3 許可リストを使う／  
拒否リストを使う

4 音声ファイルを  
操作する／再生する

5 便利な使いかた

6 困ったときは

7 付録

8 その他

## 索引

## アルファベット

LAN ポート	1-6
microSD カード	1-2
初期化	6-6
挿入口	1-6
取り付け/取り外し	1-7
Q&A	6-7
TEL ポート	1-6

## あ

音声ファイル	
一覧表示	4-1
再生	4-3
詳細表示	4-2

## か

回線ポート	1-6
壁掛け	1-10
許可ボタン	1-3
許可リスト	3-1
削除	3-9
着信履歴から登録	3-5
登録	3-2、3-3
編集	3-7
リスト判定	3-11
拒否ボタン	1-3
拒否リスト	3-1
削除	3-9
着信履歴から登録	3-5
登録	3-2、3-3

編集.....3-7

リスト判定.....3-11

決定ボタン.....1-3

故障かな?と思ったら.....6-1

## さ

削除ボタン	1-3
受話音量調節	1-16
仕様	8-3
状態ランプ	1-3、1-4
スピーカ	1-3
スピーカ音量調節	1-15
接続する	1-7
ISDN ターミナルアダプタ	1-12
一般電話回線	1-11
ひかり電話対応機器	1-12
設置	1-9
操作音	1-15
送話音量調節	1-16
ソフトウェア仕様	8-3

## た

ダイヤル (上下左右) ボタン	1-3
着信	2-3
着信拒否	
拒否リスト	3-1
公衆電話着信	5-2
非通知着信	5-2
表示圏外着信	5-2
ディスプレイ	1-3、1-13
コントラスト	5-4

## 5

バックライト .....	5-5
停電になったときは.....	6-8
電源アダプタ .....	1-2
電源アダプタコード固定用溝 .....	1-5
電源アダプタコード差込口 .....	1-6
電池.....	1-2、1-8
電池カバー .....	1-5
電話回線を選択.....	1-14
電話機コード .....	1-2
電話を受ける .....	2-3
電話をかける .....	2-1
取消ボタン .....	1-3

## な

ナンバー・ディスプレイ .....	2-5
利用.....	2-6

## は

ハードウェア仕様.....	8-3
発信.....	2-1
付属品.....	1-2
保守サービス .....	8-4

## ま

メニュー／決定ボタン.....	1-3
-----------------	-----

## や

ユーザ設定記入シート.....	7-1
-----------------	-----

## 録音設定

発信時通話録音 .....	5-1
ロック設定 .....	5-3
パスワード.....	5-3

# 主な仕様

外観・仕様などは改良のため予告なしに変更することがあります。

## ハードウェア仕様

項目	仕様	
回線ポート	適用回線	一般電話回線、ひかり電話対応機器やISDNターミナルアダプタのアナログポート
	ダイヤル方式	PB/DP(10、20 pps)
	接続コネクタ	RJ-11
TELポート	選択信号	PB/DP(10、20 pps)
	接続コネクタ	RJ-11
LANポート	規格	IEEE802.3(10BASE-T) / IEEE802.3u(100BASE-TX) AutoMDI/MDI-X対応
	接続コネクタ	RJ-45
microSDカードスロット	microSD / microSDHC対応(最大32 GB)	
使用電源	AC100 V ± 10 V(50/60 Hz)(専用電源アダプタ使用) 単3アルカリ乾電池(6本)によるDC9 V(停電時)	
消費電力	最大12 W	
外形寸法(本体)	約150 mm(W) × 約220 mm(D) × 約50 mm(H)	
質量(本体)	約0.7 kg(乾電池と電源アダプタ含まず) 約0.85 kg(乾電池取り付け時、電源アダプタ含まず)	
使用条件	温度：0～40℃	
	湿度：20～80%(結露しないこと)	

## ソフトウェア仕様

項目	仕様		
設定方法	Webブラウザによる設定・保守		
時計機能	あり		
情報表示機能	特殊詐欺対策設定、各種設定、保守設定、他		
ファームウェアバージョンアップ機能	自動、Webブラウザを使用		
許可リストの電話番号 / 拒否リストの電話番号	最大各300件		
通話録音機能	内蔵メモリ	録音時間	約25分間
		1件の録音時間	最大5分間
		録音件数	最大100件
	microSDカード	録音時間	8 GBで約250時間、16 GBで約500時間
		録音件数	1日当たり最大100件

# 保守サービスのご案内

## 故障の場合は

故障の場合の連絡先は、当社ホームページのサポート情報を参照してください。

- ・ NTT 東日本のホームページ： <http://web116.jp/ced/>
- ・ NTT 西日本のホームページ： <http://www.ntt-west.co.jp/kiki/>



©2023 NTTEAST・NTTWEST

本3533-3 (2023.3)  
特殊詐欺対策用アダプタ I G-100I 最初にお読みください  
920569A3